



Система имплантатов Astra Tech Implant System®

Каталог продукции

OsseoSpeed® TX



Система имплантатов Astra Tech Implant System®

СОДЕРЖАНИЕ

Система имплантатов Astra Tech Implant System®	4	Хирургические инструменты	30
Ассортимент 3.0	5	Начало работы	31
Ассортимент 3,5/4,0	6	Сверла	36
Ассортимент 4,5/5,0	8	Одноразовые сверла	37
Хирургические компоненты	10	Многоразовые сверла	39
Имплантаты	10	Ортопедические инструменты	40
Винты-заглушки	12	Начало работы	40
Формирователи десны	12	Общие	41
Временные абатменты	14	Инструменты для ремонта и извлечения	45
Реставрации с цементной фиксацией	15	Таблица совместимости	46
Абатмент ZirDesign™	16	Удаление/извлечение фрагментов винта	47
Абатмент TiDesign™	16	Извлечение абатментов	48
Абатмент CastDesign™	17	UniAbutment / имплантатов	48
Комплектующие для снятия оттисков и лабораторных процедур на уровне имплантата	18	Удаление/извлечение имплантатов	48
Прямой абатмент API™	19	Общие инструменты	49
Реставрации с винтовой фиксацией	21	Инструменты для удаления/извлечения	49
Абатмент UniAbutment	22	Рекомендуемое усилие фиксации	50
Угловые абатменты	23	Информация о символах на этикетках и инструкции по применению	51
Комплектующие для снятия оттисков и лабораторных процедур на уровне абатмента	24	Указатель	52
Реставрации на аттачментах	26		
Абатменты Locator™	27		
Шаровидный абатмент	28		

Во все изделия могут быть внесены изменения без уведомлений. Данные изделия могут быть согласованы с регулирующими органами / продаваться / иметь лицензии не на всех рынках. За информацией о текущем ассортименте и наличии изделий обращайтесь к представителю компании Dentsply Sirona в своем регионе.

Для улучшения читаемости документа компания Dentsply Sirona не использует символы * и ™ в основном тексте. Тем не менее компания Dentsply Sirona не отказывается от своих прав на товарные знаки, и данный документ не может быть истолкован иначе.

Все товарные знаки и названия компаний являются собственностью соответствующих владельцев.

Иллюстрации изделий приведены не в масштабе.

Легко выбрать и легко использовать

Система имплантатов Astra Tech Implant System проста и надежна: минимальное количество составных элементов при максимальной свободе действий. Вы можете использовать ее при всех показаниях и для всех вариантов расположения во рту. Она идеальна и для одноэтапной, и для двухэтапной хирургической операции, а также подходит для немедленной и ранней нагрузки. В системе представлены реставрации с цементной фиксацией, реставрации с винтовой фиксацией и реставрации на аттачментах.

Легкая установка имплантата — просто возьмите и установите

Маркированный цветом имплантовод Implant Driver делает установку имплантата быстрой, удобной и эффективной.

Минимальное количество составных элементов при максимальной свободе действий — одно соединение, три размера

Для того чтобы свести до минимума количество составных элементов и таким образом облегчить планирование лечения и отслеживание расхода материалов, соединение имплантата и абатмента Conical Seal Design представлено в трех размерах: супермалый, малый и большой, которые маркированы цветом для удобства распознавания.



Оттиск на уровне имплантатов — компоненты с цветовой маркировкой

Желтый, цвета морской волны и лиловый. Никогда еще не было так просто выбрать правильные оттисковые трансферы, направляющие пины и аналоги. В результате применения цветовой маркировочной системы каждый компонент маркирован тем же цветом, что и выбранное соединение имплантата.



Одноразовые сверла

Оптимальная острота, легкость в применении и отсутствие необходимости мойки и стерилизации. Преимущество одноразовых сверл в том, что они могут использоваться во всех протоколах сверления.



Ассорти-мент 3,0

Желтый

СУПЕР-МАЛЫЙ

Индексированные абатменты и комплектующие.

СУПЕР-МАЛЫЙ

Неиндексированные абатменты и комплектующие (NI).

Имплантаты

OsseoSpeed® TX 3.0 S



11 мм 24982
13 мм 24983
15 мм 24984

Винты-заглушки

3.0



0 мм 24198

Формирователи десны

3.0



Ø 4,0 2 мм 24777
Ø 4,0 4 мм 24778
Ø 4,0 6 мм 25017

Цементная фиксация

Временные абатменты

Временный абатмент 3,0 (Temporary Abutment 3.0)



Ø 3,4 1 мм 25018

Абатменты

Абатмент TiDesign 3,0 (TiDesign™ 3.0)



Ø 4,0 1 мм 24788
Ø 4,0 2 мм 24789
Ø 4,0 15° 2,4 мм 24790

Оттиски на уровне имплантата

Оттисковой трансфер имплантата для открытой ложки 3,0 (Implant Pick-up 3.0)



Короткий 24950
Длинный 24949

Оттисковой трансфер имплантата для закрытой ложки 3,0 (Implant Transfer 3.0)



Длинный 24958

Направляющие ПИНЫ

Направляющий пин для имплантата 3,0 (Implant Guide Pin 3.0)



Короткий 24970
Длинный 24976

Аналоги

Аналог имплантата 3,0 (Implant Replica 3.0)



24977

Лабораторные винты абатмента

Лабораторный винт абатмента 3,0 (Lab Abutment Screw Design 3.0)



24802



Ассорти-мент 3,5/4,0

Голубой

МАЛЫЙ

Индексированные абатменты и комплектующие.

МАЛЫЙ

Неиндексированные абатменты и комплектующие (NI).

Имплантаты

OsseoSpeed® TX 3.5 S



8 мм 24930
9 мм 24931
11 мм 24932
13 мм 24933
15 мм 24934
17 мм 24935

OsseoSpeed® TX 4.0 S



6 мм 24939
8 мм 24940
9 мм 24941
11 мм 24942
13 мм 24943
15 мм 24944
17 мм 24945

Винты-заглушки 3.5/4.0



0 мм 24328
1 мм 24329

Формирователи десны 3.5/4.0



Ø 4,0 2 мм 24574
Ø 4,5 4 мм 24575
Ø 4,5 6 мм 24576
Ø 5,5 2 мм 24577
Ø 5,5 4 мм 24578
Ø 5,5 6 мм 24579
Ø 6,5 4 мм 24580
Ø 6,5 6 мм 24581

Uni 3.5/4.0



2 мм 24374
4 мм 24375
6 мм 24376
8 мм 24377
10 мм 24378

Цементная фиксация

Временные абатменты

Временный абатмент TempDesign 3,5/4,0 (TempDesign™ 3.5/4.0)



Ø 4,1 1 мм 22851
NI Ø 4,1 1 мм 22853

Временный абатмент 3,5/4,0 (Temporary Abutment 3.5/4.0)



Ø 4,1 1 мм 24281
NI Ø 4,1 1 мм 24280

Абатменты

Абатмент ZirDesign 3,5/4,0 (ZirDesign™ 3.5/4.0)



Ø 4,5 1,5 мм 24702
Ø 4,5 3 мм 24703
Ø 5,5 1,5 мм 24704
Ø 5,5 3 мм 24705
Ø 5,5 20° 3,5 мм 24706

Абатмент TiDesign 3,5/4,0 (TiDesign™ 3.5/4.0)



Ø 4,5 1,5 мм 24285
Ø 4,5 3 мм 24286
Ø 5,5 1,5 мм 24287
Ø 5,5 3 мм 24288
Ø 6,5 1,5 мм 24289
Ø 6,5 3 мм 24290
Ø 4,5 20° 3,5 мм 24291
Ø 5,5 20° 3,5 мм 24292

Абатмент CastDesign 3,5/4,0 (CastDesign™ 3.5/4.0)



Ø 4 1 мм 22843

Винтовая фиксация

Абатменты

Абатмент 20° UniAbutment 3,5/4,0 (20° UniAbutment 3.5/4.0)



0,5 мм 24893
1 мм 24894
2 мм 24895
4 мм 24896
6 мм 24897
8 мм 24898

Абатмент 45° UniAbutment 3,5/4,0 (45° UniAbutment 3.5/4.0)



0,5 мм 24899
1 мм 24900
2 мм 24901
4 мм 24902
6 мм 24903
8 мм 24904

Угловой абатмент 3,5/4,0 (Angled Abutment 3.5/4.0)



Ø 4 0,8 мм 24245
Ø 4 2 мм 24246
NI Ø 4 0,8 мм 24347
NI Ø 4 2 мм 24348

Заживляющие колпачки

Заживляющий колпачок ProHeal 20° (20° ProHeal Cap)



Ø 4,3 24162
Ø 5,5 короткий 24158
Ø 5,5 длинный 24159

Заживляющий колпачок ProHeal 45° (45° ProHeal Cap)



Ø 4,3 24163
Ø 5,5 короткий 24160
Ø 5,5 длинный 24161

Заживляющий колпачок угловой (Healing Cap, Angled)



24092

Фиксация на аттачментах

Абатменты

Шаровидный абатмент 3,5/4,0 (Ball Abutment 3.5/4.0)



1 мм 24905
2 мм 24906
4 мм 24907
6 мм 24908
8 мм 24909

Абатмент Locator 3,5/4,0 (Locator™ Abutment 3.5/4.0)



1 мм 24268
2 мм 24269
3 мм 24270
4 мм 24271
5 мм 24272

Оттиски на уровне абатмента

Оттисковой трансфер шаровидного абатмента для открытой ложки (Ball Abutment Pick-up)



22439

Оттисковой трансфер абатмента Locator для открытой ложки (Locator™ Abutment Pick-up)



24484

**Прямой абатмент API 3,5/4,0
(Direct Abutment API™ 3,5/4,0)**



- Ø 4 0,5 мм 24917
- Ø 4 1 мм 24918
- Ø 4 2,5 мм 24919
- Ø 4 4 мм 24920
- Ø 5 1 мм 24921
- Ø 5 2,5 мм 24922
- Ø 5 4 мм 24923

Оттиски на уровне имплантата

Оттисковой трансфер имплантата для открытой ложки 3,5/4,0 (Implant Pick-up 3.5/4.0) Оттисковой трансфер имплантата для закрытой ложки 3,5/4,0 (Implant Transfer 3.5/4.0)



- Короткий 24947
- Длинный 24948
- NI короткий 24936
- NI длинный 24937

Короткий 24959
Длинный 24960

Лабораторные винты абатмента

Лабораторный винт абатмента 3,5/4,0 (Lab Abutment Screw Design 3.5/4.0)



24857

Аналоги

Аналог имплантата 3,5/4,0 (Implant Replica 3.5/4.0)



24978

Направляющие пины

Направляющий пин для имплантата 3,5/4,0 (Implant Guide Pin 3.5/4.0)



Короткий 24968
Длинный 24969

Оттиски на уровне абатмента

Оттисковой трансфер абатмента 20° UniAbutment для открытой ложки (20° UniAbutment Pick-up)



Ø 4,3 22882
Ø 5,5 22876

Оттисковой трансфер абатмента 20°/45° UniAbutment для закрытой ложки (20°/45° UniAbutment Transfer)



22068

Оттисковой трансфер абатмента 45° UniAbutment для открытой ложки (45° UniAbutment Pick-up)



Ø 4,3 22883
Ø 5,5 22878

Оттисковой трансфер углового абатмента для открытой ложки (Angled Abutment Pick-up)



24254

Аналоги

Аналог абатмента 20° UniAbutment Replica) Аналог абатмента 45° UniAbutment Replica)



22069



22070

Аналог углового абатмента (Angled Abutment Replica)



24227

Лабораторные винты абатмента, угловые

Лабораторный винт углового абатмента M1.6 (Lab Abutment Screw Angled M1.6)



24860

Направляющие пины

Направляющий пин для абатмента (Abutment Guide Pin)



13 мм 22190
16 мм 22197
19 мм 22198
22 мм 22199

ВИНТЫ МОСТОВИДНОГО ПРОТЕЗА

Винт мостовидного протеза (Bridge Screw)



Шестигранник 22435
Шлиц 22167

Лабораторные винты мостовидного протеза

Шестигранник и шлиц



24859

Временные цилиндры

Временный цилиндр Uni 20° (Temporary Cylinder Uni 20°)



22060

Временный цилиндр Uni 45° (Temporary Cylinder Uni 45°)



22061

Временный цилиндр Uni угловой (Temporary Cylinder Uni Angled)



22447

Цилиндры

Полувыжигаемый цилиндр Uni 20° (Semi-Burnout Cylinder Uni 20°)



22184

Выжигаемый цилиндр Uni 20° (Burnout Cylinder Uni 20°)



22186

Титановый цилиндр Uni 20° (Titanium Cylinder Uni 20°)



22798

Полувыжигаемый цилиндр Uni 45° (Semi-Burnout Cylinder Uni 45°)



22185

Выжигаемый цилиндр Uni 45° (Burnout Cylinder Uni 45°)



22187

Титановый цилиндр Uni 45° (Titanium Cylinder Uni 45°)



22799

Полувыжигаемый цилиндр Uni угловой (Semi-Burnout Cylinder Uni Angled)



24243

Выжигаемый цилиндр Uni угловой (Burnout Cylinder Uni Angled)



22448

Титановый цилиндр Uni угловой (Titanium Cylinder Uni Angled)



24244

Аналоги

Аналог шаровидного абатмента (Ball Abutment Replica)



22505

Аналог абатмента Locator (Locator™ Abutment Replica)



24485

Аттачменты

Охватывающая деталь Dalbo Plus TE, в комплекте (Dalbo Plus Female Part TE Basic, complete)



25834

Технический набор Locator (Locator™ Process Kit)



24483

Вкладка Locator (Locator™ Insert)



Синий 24488



Розовый 24487



Прозрачный 24486



Серый 25679



Красный 24492



Оранжевый 25843



Зеленый 24489

Ассортимент 4.5/5.0

Сиреневый

БОЛЬШОЙ

Индексированные абатменты и комплектующие.

БОЛЬШОЙ

Неиндексированные абатменты и комплектующие (NI).

Имплантаты

OsseoSpeed® TX 4.5



9 мм 24951
11 мм 24952
13 мм 24953
15 мм 24954
17 мм 24955

OsseoSpeed® TX 5.0



9 мм 24961
11 мм 24962
13 мм 24963
15 мм 24964
17 мм 24965

OsseoSpeed® TX 5.0 S



9 мм 24971
11 мм 24972
13 мм 24973
15 мм 24974
17 мм 24975

Винты-заглушки

4.5/5.0



0 мм 24447
1 мм 24448

Формирователи десны

4.5/5.0



Ø 5,5 2 мм 24582
Ø 5,5 4 мм 24583
Ø 5,5 6 мм 24584
Ø 6,5 2 мм 24585
Ø 6,5 4 мм 24586
Ø 6,5 6 мм 24587

Uni 4.5/5.0



2 мм 24379
4 мм 24380
6 мм 24381
8 мм 24382
10 мм 24383

Цементная фиксация

Временные абатменты

Временный абатмент TempDesign 4,5/5,0 (TempDesign™ 4.5/5.0)



Ø 4,5 1 мм 22852
NI Ø 4,5 1 мм 22854

Временный абатмент 4,5/5,0 (Temporary Abutment 4.5/5.0)



Ø 4,5 1 мм 25015
NI Ø 4,5 1 мм 25016

Абатменты

Абатмент ZirDesign 4,5/5,0 (ZirDesign™ 4.5/5.0)



Ø 5,5 1,5 мм 24707
Ø 5,5 3 мм 24708
Ø 6,5 1,5 мм 24709
Ø 6,5 3 мм 24710
Ø 5,5 20° 3,5 мм 24711

Абатмент TiDesign 4,5/5,0 (TiDesign™ 4.5/5.0)



Ø 5,5 1,5 мм 24235
Ø 5,5 3 мм 24236
Ø 6,5 1,5 мм 24237
Ø 6,5 3 мм 24238
Ø 5,5 20° 3,5 мм 24239

Абатмент CastDesign 4,5/5,0 (CastDesign™ 4.5/5.0)



Ø 4,5 1 мм 22844

Винтовая фиксация

Абатменты

Абатмент 20° UniAbutment 4,5/5,0 (20° UniAbutment 4.5/5.0)



0,5 мм 24398
1 мм 24399
2 мм 24400
4 мм 24401
6 мм 24402
8 мм 24403

Абатмент 45° UniAbutment 4,5/5,0 (45° UniAbutment 4.5/5.0)



0,5 мм 24406
1 мм 24407
2 мм 24408
4 мм 24409
6 мм 24410
8 мм 24411

Угловой абатмент 4,5/5,0 (Angled Abutment 4.5/5.0)



Ø 4,5 мм 24247
Ø 4,2 мм 24248
NI Ø 4,5 мм 24606
NI Ø 4,2 мм 24607

Заживляющие колпачки

Заживляющий колпачок ProHeal 20° (20° ProHeal Cap)



Ø 4,3 24162
Ø 5,5 короткий 24158
Ø 5,5 длинный 24159

Заживляющий колпачок ProHeal 45° (45° ProHeal Cap)



Ø 4,3 24163
Ø 5,5 короткий 24160
Ø 5,5 длинный 24161

Заживляющий колпачок угловой (Healing Cap, Angled)



24092

Фиксация на аттачментах

Абатменты

Шаровидный абатмент 4,5/5,0 (Ball Abutment 4.5/5.0)



0,5 мм 24418
1 мм 24419
2 мм 24420
4 мм 24421
6 мм 24422
8 мм 24423

Абатмент Locator 4,5/5,0 (Locator™ Abutment 4.5/5.0)



0,5 мм 24477
2 мм 24478
3 мм 24479
4 мм 24480
5 мм 24481

Оттиски на уровне абатмента

Оттисковой трансфер шаровидного абатмента для открытой ложки (Ball Abutment Pick-up)



22439





Оттисковой трансфер абатмента Locator для открытой ложки (Locator™ Abutment Pick-up)



24484

<p>Прямой абатмент API 4,5/5,0 (Direct Abutment API™ 4.5/5.0)</p>  <p> Ø 5 0,5 мм 24558 Ø 5 1 мм 24559 Ø 5 2,5 мм 24560 Ø 5 4 мм 24561 Ø 6 1 мм 24562 Ø 6 2,5 мм 24563 Ø 6 4 мм 24564 </p>	<p>Оттиски на уровне имплантата</p> <p>Оттисковой трансфер имплантата для открытой ложки 4,5/5,0 (Implant Pick-up 4.5/5.0)</p>  <p>Короткий 24938 Длинный 24946 NI короткий 24928 NI длинный 24929</p> <p>Оттисковой трансфер имплантата для закрытой ложки 4,5/5,0 (Implant Transfer 4.5/5.0)</p>  <p>Короткий 24956 Длинный 24957</p>	<p>Лабораторные винты абатмента</p> <p>Лабораторный винт абатмента 4,5/5,0 (Lab Abutment Screw Design 4.5/5.0)</p>  <p>24858</p> <p>Аналоги</p> <p>Аналог имплантата 4,5/5,0 (Implant Replica 4.5/5.0)</p>  <p>24979</p>	<p>Направляющие ПИНЫ</p> <p>Направляющий пин для имплантата 4,5/5,0 (Implant Guide Pin 4.5/5.0)</p>  <p>Короткий 24966 Длинный 24967</p>
---	--	--	--

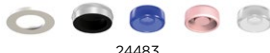
<p>Оттиски на уровне абатмента</p> <p>Оттисковой трансфер абатмента 20° UniAbutment для открытой ложки (20° UniAbutment Pick-Up)</p>  <p>Ø 4,3 22882 Ø 5,5 22876</p> <p>Оттисковой трансфер абатмента 45° UniAbutment для открытой ложки (45° UniAbutment Pick-Up)</p>  <p>Ø 4,3 22883 Ø 5,5 22878</p> <p>Оттисковой трансфер абатмента 20°/45° UniAbutment для закрытой ложки (20°/45° UniAbutment Transfer)</p>  <p>22068</p> <p>Оттисковой трансфер углового абатмента для открытой ложки (Angled Abutment Pick-up)</p>  <p>24254</p>	<p>Аналоги</p> <p>Аналог абатмента 20° UniAbutment (20° UniAbutment Replica)</p>  <p>22069</p> <p>Аналог абатмента 45° UniAbutment (45° UniAbutment Replica)</p>  <p>22070</p> <p>Аналог углового абатмента (Angled Abutment Replica)</p>  <p>24227</p> <p>Лабораторные винты абатмента, угловые</p> <p>Лабораторный винт углового абатмента M2 (Lab Abutment Screw Angled M2)</p>  <p>24860</p>	<p>Направляющие пины</p> <p>Направляющий пин для абатмента (Abutment Guide Pin)</p>  <p>13 мм 22190 16 мм 22197 19 мм 22198 22 мм 22199</p> <p>Винты мостовидного протеза</p> <p>Винт мостовидного протеза (Bridge Screw)</p>  <p>Шестигранник 22435 Шлиц 22167</p> <p>Лабораторные винты мостовидного протеза</p> <p>Шестигранник и шлиц</p>  <p>24859</p>	<p>Временные цилиндры</p> <p>Временный цилиндр Uni 20° (Temporary Cylinder Uni 20°)</p>  <p>22060</p> <p>Временный цилиндр Uni 45° (Temporary Cylinder Uni 45°)</p>  <p>22061</p> <p>Временный цилиндр Uni угловой (Temporary Cylinder Uni Angled)</p>  <p>22447</p>	<p>Цилиндры</p> <p>Полувыжигаемый цилиндр Uni 20° (Semi-Burnout Cylinder Uni 20°)</p>  <p>22184</p> <p>Выжигаемый цилиндр Uni 20° (Burnout Cylinder Uni 20°)</p>  <p>22186</p> <p>Титановый цилиндр Uni 20° (Titanium Cylinder Uni 20°)</p>  <p>22798</p> <p>Полувыжигаемый цилиндр Uni 45° (Semi-Burnout Cylinder Uni 45°)</p>  <p>22185</p> <p>Выжигаемый цилиндр Uni 45° (Burnout Cylinder Uni 45°)</p>  <p>22187</p> <p>Титановый цилиндр Uni 45° (Titanium Cylinder Uni 45°)</p>  <p>22799</p> <p>Полувыжигаемый цилиндр Uni угловой (Semi-Burnout Cylinder Uni Angled)</p>  <p>24243</p> <p>Выжигаемый цилиндр Uni угловой (Burnout Cylinder Uni Angled)</p>  <p>22448</p> <p>Титановый цилиндр Uni угловой (Titanium Cylinder Uni Angled)</p>  <p>24244</p>
---	--	--	--	--

<p>Аналоги</p> <p>Аналог шаровидного абатмента (Ball Abutment Replica)</p>  <p>22505</p> <p>Аналог абатмента Locator (Locator™ Abutment Replica)</p>  <p>24485</p>	<p>Аттачменты</p> <p>Охватывающая деталь Dalbo Plus TE, в комплекте (Dalbo Plus Female Part TE Basic, complete)</p>  <p>25834</p> <p>Технический набор Locator (Locator™ Process Kit)</p>  <p>24483</p> <p>Вкладка Locator (Locator™ Insert)</p>  <p>Синий 24488 Розовый 24487 Прозрачный 24486 Серый 25679 Красный 24492 Оранжевый 25843 Зеленый 24489</p>
---	---

РАЗМЕРЫ

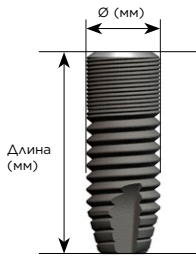

КРАТКАЯ ИНФОРМАЦИЯ

- Супермалое соединение — желтый цвет, диаметр имплантата 3,0
- Малое соединение — голубой цвет, диаметры имплантата 3,5 и 4,0.
- Большое соединение — сиреневый цвет, диаметры имплантата 4,5 и 5,0.

Имплантаты при всех показаниях для переднего и бокового отделов.
 Подробную информацию о показаниях см. в инструкции по использованию или в руководстве по проведению хирургических процедур.
 Все наши имплантаты изготовлены из технического титана 4-го класса.
 Обработка всей поверхности имплантата OsseoSpeed до верхушки первого витка MicroThread.
 S — прямая конструкция имплантата



OsseoSpeed® TX 3.0 S

Титан, стерильно
 OsseoSpeed, с обработанной TiO₂ фторид-модифицированной поверхностью.
 Шейка MicroThread.
 Соединение Conical Seal Design.
 Внутренний двойной шестигранник. Ø 3,0 мм
 Внутренняя резьба M1.4

■ **OsseoSpeed® TX 3.0 S**



Длина (мм)			11	13	15	
Арт.			24982	24983	24984	

OsseoSpeed® TX 3.5 S

Титан, стерильно
 OsseoSpeed, с обработанной TiO₂ фторид-модифицированной поверхностью.
 Шейка MicroThread.
 Соединение Conical Seal Design.
 Внутренний двойной шестигранник. Ø 3,5 мм
 Внутренняя резьба M1.6

■ **OsseoSpeed® TX 3.5 S**



Длина (мм)	8	9	11	13	15	17
Арт.	24930	24931	24932	24933	24934	24935

OsseoSpeed® TX 4.0 S

Титан, стерильно
 OsseoSpeed, с обработанной TiO₂ фторид-модифицированной поверхностью.
 Шейка MicroThread.
 Соединение Conical Seal Design.
 Внутренний двойной шестигранник. Ø 4,0 мм
 Внутренняя резьба M1.6

■ **OsseoSpeed® TX 4.0 S**



Длина (мм)	6	8	9	11	13	15	17
Арт.	24939	24940	24941	24942	24943	24944	24945

OsseoSpeed® TX 4.5



Длина, мм	9	11	13	15	17
Арт.	24951	24952	24953	24954	24955

OsseoSpeed® TX 4.5

Титан, стерильно

OsseoSpeed, с обработанной TiO2 фторид-модифицированной поверхностью.

Шейка MicroThread.

Соединение Conical Seal Design.

Внутренний двойной шестигранник.
Ø 4,5/3,5 мм

Внутренняя резьба M2

OsseoSpeed® TX 5.0



Длина, мм	9	11	13	15	17
Арт.	24961	24962	24963	24964	24965

OsseoSpeed® TX 5.0

Титан, стерильно

OsseoSpeed, с обработанной TiO2 фторид-модифицированной поверхностью.

Шейка MicroThread.

Соединение Conical Seal Design.

Внутренний двойной шестигранник.
Ø 5,0/4,0 мм

Внутренняя резьба M2

OsseoSpeed® TX 5.0 S



Длина, мм	9	11	13	15	17
Арт.	24971	24972	24973	24974	24975

OsseoSpeed® TX 5.0 S

Титан, стерильно

OsseoSpeed, с обработанной TiO2 фторид-модифицированной поверхностью.

Шейка MicroThread.

Соединение Conical Seal Design.

Внутренний двойной шестигранник.
Ø 5,0 мм

Внутренняя резьба M2

**Винт-заглушка 3,0
(Cover Screw 3.0)**

Титан, стерильно

Используется для закрытия
разъема соединения имплантата
во время заживления.

**Винт-заглушка 3,0
(Cover Screw 3.0)**



Ø (мм)	2,3
Высота (мм)	0
Арт.	24198

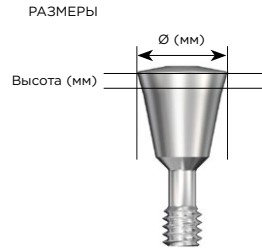

**Винт-заглушка 3,5/4,0
(Cover Screw 3.5/4.0)**

Титан, стерильно

Используется для закрытия
разъема соединения имплантата
во время заживления.

**Винт-заглушка 3,5/4,0
(Cover Screw 3.5/4.0)**



Ø (мм)	2,9	3,1
Высота (мм)	0	1
Арт.	24328	24329

КРАТКАЯ ИНФОРМАЦИЯ
Рекомендуемое усилие фиксации
— ручную.
Только легкое пальцевое усилие
(5–10 Нсм) с использованием
ручной шестигранной отвертки.
Не использовать ключ-трещотку
или динамометрический ключ.

**Винт-заглушка 4,5/5,0
(Cover Screw 4.5/5.0)**

Титан, стерильно

Используется для закрытия
разъема соединения имплантата
во время заживления.

**Винт-заглушка 4,5/5,0
(Cover Screw 4.5/5.0)**



Ø (мм)	3,9	4,6
Высота (мм)	0	1
Арт.	24447	24448

РАЗМЕРЫ

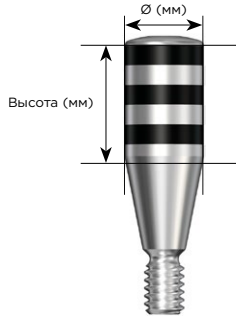

КРАТКАЯ ИНФОРМАЦИЯ

Рекомендуемое усилие фиксации
— ручную.

Только легкое пальцевое усилие
(5–10 Нсм) с использованием
ручной шестигранной отвертки.
Не использовать ключ-трещотку
или динамометрический ключ.



Для идентификации размера
соединения имеется маркировка.
3.5/4.0 — маркировано 2 линиями.
4.5/5.0 — маркировано 3 линиями.
Цифровая маркировка высоты.

**Формирователь десны Uni 3,5/4,0
(Healing Abutment Uni 3.5/4.0)**

Титан, стерильно

Выгравированные лазером полосы
для измерения высоты слизистой
вокруг имплантата.

**Формирователь десны Uni 3,5/4,0
(Healing Abutment Uni 3.5/4.0)**



Ø (мм)	4	4	4	4	4
Высота (мм)	2	4	6	8	10
Арт.	24374	24375	24376	24377	24378

**Формирователь десны Uni 4,5/5,0
(Healing Abutment Uni 4.5/5.0)**

Титан, стерильно

Выгравированные лазером полосы
для измерения высоты слизистой
вокруг имплантата.

**Формирователь десны Uni 4,5/5,0
(Healing Abutment Uni 4.5/5.0)**



Ø (мм)	4	4	4	4	4
Высота (мм)	2	4	6	8	10
Арт.	24379	24380	24381	24382	24383

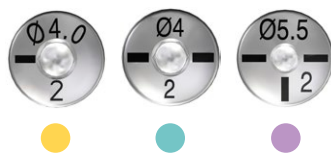
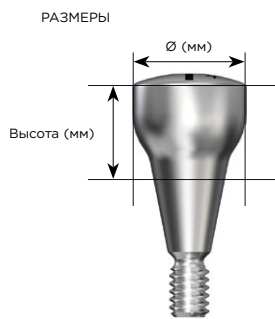

КРАТКАЯ ИНФОРМАЦИЯ
Рекомендуемое усилие фиксации — вручную.
Только легкое пальцевое усилие (5–10 Нсм) с использованием ручной шестигранной отвертки. Не использовать ключ-трещотку или динамометрический ключ.

Для идентификации размера соединения имеется маркировка.
3.0 — маркировано 1 линией.
3.5/4.0 — маркировано 2 линиями.
4.5/5.0 — маркировано 3 линиями.
Цифровая маркировка диаметра (Ø) и высоты.

Формирователь десны 3,0 (Healing Abutment 3.0)



Ø (мм)	4	4	4
Высота (мм)	2	4	6
Арт.	24777	24778	25017

Формирователь десны 3,0 (Healing Abutment 3.0)

Титан, стерильно

Формирователь десны 3,5/4,0 (Healing Abutment 3.5/4.0)



Ø (мм)	4	4,5	4,5	5,5	5,5	5,5	6,5	6,5
Высота (мм)	2	4	6	2	4	6	4	6
Арт.	24574	24575	24576	24577	24578	24579	24580	24581

Формирователь десны 3,5/4,0 (Healing Abutment 3.5/4.0)

Титан, стерильно

Формирователь десны 4,5/5,0 (Healing Abutment 4.5/5.0)



Ø (мм)	5,5	5,5	5,5	6,5	6,5	6,5
Высота (мм)	2	4	6	2	4	6
Арт.	24582	24583	24584	24585	24586	24587

Формирователь десны 4,5/5,0 (Healing Abutment 4.5/5.0)

Титан, стерильно

Временный абатмент TempDesign 3,5/4,0 (TempDesign™ 3.5/4.0)

Основа: титан
 Цилиндр: пластмасса
 Включает конструкцию винта абатмента 3,5/4,0 — M1.6, арт. 24449 (титан)
 NI — неиндексированный



Временный абатмент TempDesign 3,5/4,0 (TempDesign™ 3.5/4.0)

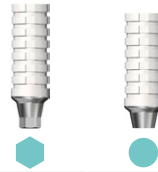

Ø (мм)	4,1	NI
Высота (край) (мм)	1	1
Вертикальная высота (мм)	10	10
Арт.	22851	22853

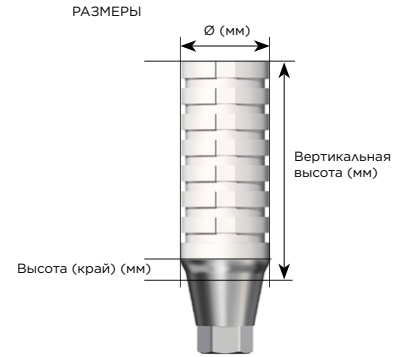

КРАТКАЯ ИНФОРМАЦИЯ
 Рекомендуемое усилие затяжки для временного решения — 15 Нсм

Временный абатмент TempDesign 4,5/5,0 (TempDesign™ 4.5/5.0)

Основа: титан
 Цилиндр: пластмасса
 Включает конструкцию винта абатмента 4,5/5,0 — M2, арт. 24209 (титан)



Временный абатмент TempDesign 4,5/5,0 (TempDesign™ 4.5/5.0)

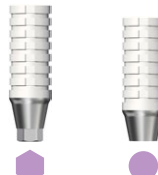

Ø (мм)	4,5	NI
Высота (край) (мм)	1	1
Вертикальная высота (мм)	10	10
Арт.	22852	22854

Временный абатмент 3,0 (Temporary Abutment 3.0)

Титан
 Включает винт абатмента 3,0 — M1.4, арт. 24189 (титан)



Временный абатмент 3,0 (Temporary Abutment 3.0)



Ø (мм)	3,4
Высота (край) (мм)	1
Вертикальная высота (мм)	9
Арт.	25018

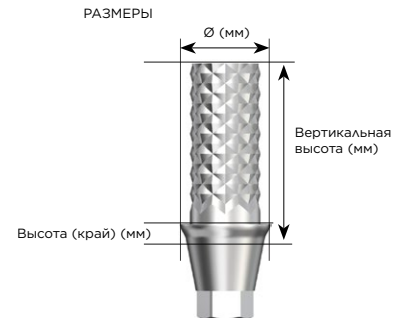

КРАТКАЯ ИНФОРМАЦИЯ
 Рекомендуемое усилие затяжки для временного решения — 15 Нсм

Временный абатмент 3,5/4,0 (Temporary Abutment 3.5/4.0)

Титан
 Включает конструкцию винта абатмента 3,5/4,0 — M1.6, арт. 24449 (титан)
 NI — неиндексированный



Временный абатмент 3,5/4,0 (Temporary Abutment 3.5/4.0)

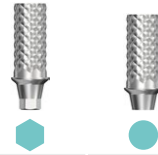

Ø (мм)	4,1	NI
Высота (край) (мм)	1	1
Вертикальная высота (мм)	9	9
Арт.	24281	24280

Временный абатмент 4,5/5,0 (Temporary Abutment 4.5/5.0)

Титан
 Включает конструкцию винта абатмента 4,5/5,0 — M2, арт. 24209 (титан)



Временный абатмент 4,5/5,0 (Temporary Abutment 4.5/5.0)



Ø (мм)	4,5	NI
Высота (край) (мм)	1	1
Вертикальная высота (мм)	9	9
Арт.	25015	25016

Комплектующие для реставраций с цементной фиксацией



Оптимальная функциональность и долговечная эстетика

Ассортимент ресторативных материалов для решений с цементной фиксацией охватывает все, что вам понадобится для создания оптимальной функциональности и естественной долговечной эстетики.

В ассортимент включен широкий ряд абатментов для того, чтобы вы могли успешно справиться с любой клинической ситуацией. Комплектующие сконструированы таким образом, что результаты лечения с использованием одиночных коронок, частичных и подковообразных мостовидных протезов будут оптимальны.

РАЗМЕРЫ

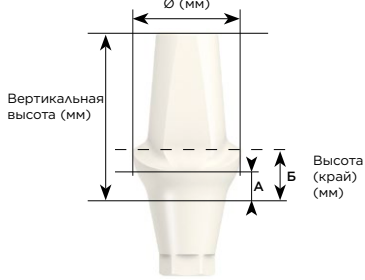

КРАТКАЯ ИНФОРМАЦИЯ

Заранее разработанная конструкция для быстрой и легкой установки.

Рекомендуемое усилие фиксации —
● 20 Нсм
● 25 Нсм

Абатмент ZirDesign 3,5/4,0
(ZirDesign™ 3.5/4.0)

Диоксид циркония

Включает конструкцию
винта абатмента
3.5/4.0 — M1.6, арт. 24449
(титан)



Абатмент ZirDesign 3,5/4,0
(ZirDesign™ 3.5/4.0)



Наклон					20°
Ø (мм)	4,5	4,5	5,5	5,5	5,5
Высота буквальная А (мм)	1,5	3	1,5	3	3,5
Высота лингвальная Б (мм)	2,5	4	2,5	4	3,5
Вертикальная высота (мм)	9	10	9	10	9,5
Арт.	24702	24703	24704	24705	24706

Абатмент ZirDesign 4,5/5,0
(ZirDesign™ 4.5/5.0)

Диоксид циркония

Включает конструкцию
винта абатмента
4.5/5.0 — M2, арт. 24209
(титан)



Абатмент ZirDesign 4,5/5,0
(ZirDesign™ 4.5/5.0)



Наклон					20°
Ø (мм)	5,5	5,5	6,5	6,5	5,5
Высота буквальная А (мм)	1,5	3	1,5	3	3,5
Высота лингвальная Б (мм)	2,5	4	2,5	4	3,5
Вертикальная высота (мм)	9	10	9	10	9,5
Арт.	24707	24708	24709	24710	24711

РАЗМЕРЫ

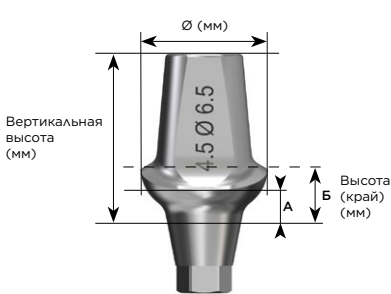

КРАТКАЯ ИНФОРМАЦИЯ

Заранее разработанная конструкция для быстрой и легкой установки.

Рекомендуемое усилие фиксации —
● 15 Нсм
● 20 Нсм
● 25 Нсм

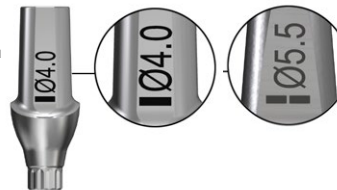

Для идентификации размера соединения имеется маркировка 3.0 — маркировано одной линией. 3.5/4.0 — маркировано двумя линиями. Цифровая маркировка диаметра (Ø) и высоты.

Абатмент TiDesign 3,0
(TiDesign™ 3.0)

Титан

Включает винт абатмента
3.0 — M1.4, арт. 24189
(титан)



Абатмент TiDesign 3,0
(TiDesign™ 3.0)



Наклон			15°
Ø (мм)	4,0	4,0	4,0
Высота буквальная А (мм)	1	2	2,4
Высота лингвальная Б (мм)	1,5	2,5	2,4
Вертикальная высота (мм)	7	8	7
Арт.	24788	24789	24790

Абатмент TiDesign 3,5/4,0 (TiDesign™ 3.5/4.0)



Наклон							20°	20°
Ø (мм)	4,5	4,5	5,5	5,5	6,5	6,5	4,5	5,5
Высота буквальная А (мм)	1,5	3	1,5	3	1,5	3	3,5	3,5
Высота лингвальная Б (мм)	2,5	4	2,5	4	2,5	4	3,5	3,5
Вертикальная высота (мм)	9	10	9	10	9	10	9,5	9,5
Арт.	24285	24286	24287	24288	24289	24290	24291	24292

Абатмент TiDesign 3,5/4,0 (TiDesign™ 3.5/4.0)

Титан
Включает конструкцию винта абатмента 3.5/4.0 — M1.6, арт. 24449 (титан)



Абатмент TiDesign 4,5/5,0 (TiDesign™ 4.5/5.0)



Наклон					20°
Ø (мм)	5,5	5,5	6,5	6,5	5,5
Высота буквальная А (мм)	1,5	3	1,5	3	3,5
Высота лингвальная Б (мм)	2,5	4	2,5	4	3,5
Вертикальная высота (мм)	9	10	9	10	9,5
Арт.	24235	24236	24237	24238	24239

Абатмент TiDesign 4,5/5,0 (TiDesign™ 4.5/5.0)

Титан
Включает конструкцию винта абатмента 4.5/5.0 — M2, арт. 24209 (титан)



Абатмент CastDesign 3,5/4,0 (CastDesign™ 3.5/4.0)



Ø (мм)	4,1
Высота (край) мм	1
Вертикальная высота (мм)	10
Арт.	22843

Абатмент CastDesign 3,5/4,0 (CastDesign™ 3.5/4.0)

Основа: неокисляющийся золотой сплав
Цилиндр: полностью выгорающая пластмасса
Включает конструкцию винта абатмента 3.5/4.0 — M1.6, арт. 24449 (титан)



РАЗМЕРЫ

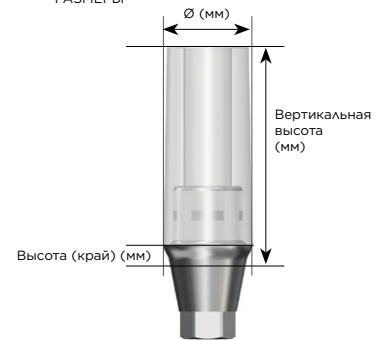

Абатмент CastDesign 4,5/5,0 (CastDesign™ 4.5/5.0)



Ø мм	4,5
Высота (край) мм	1
Вертикальная высота (мм)	10
Арт.	22844

Абатмент CastDesign 4,5/5,0 (CastDesign™ 4.5/5.0)

Основа: неокисляющийся золотой сплав
Цилиндр: полностью выгорающая пластмасса
Включает конструкцию винта абатмента 4.5/5.0 — M2, арт. 24209 (титан)



КРАТКАЯ ИНФОРМАЦИЯ

Рекомендуемое усилие фиксации —
● 20 Нсм
● 25 Нсм

Оттисной трансфер имплантата для открытой ложки 3,0, 3,5/4,0, 4,5/5,0 (Implant Pick-up 3.0, 3.5/4.0, 4.5/5.0)

Титан
NI — неиндексированный
Компонент, состоящий из двух частей: включает захватывающий элемент и направляющий пин.

Оттисной трансфер имплантата для открытой ложки 3,0, 3,5/4,0, 4,5/5,0 (Implant Pick-up 3.0, 3.5/4.0, 4.5/5.0)

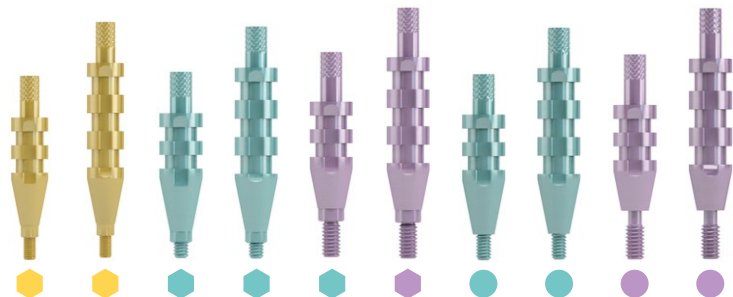

	Короткий	Длинный	Короткий	Длинный	Короткий	Длинный	NI-короткий	NI-длинный	NI-короткий	NI-длинный
Длина (мм)	21	26	21	26	22	27	21	26	22	27
Арт.	24950	24949	24947	24948	24938	24946	24936	24937	24928	24929

Оттисной трансфер имплантата для закрытой ложки 3,0, 3,5/4,0, 4,5/5,0 (Implant Transfer 3.0, 3.5/4.0, 4.5/5.0)

Титан
Внутренняя резьба.
Компонент, состоящий из двух частей: включает приемную гильзу и пин.

Оттисной трансфер имплантата для закрытой ложки 3,0, 3,5/4,0, 4,5/5,0 (Implant Transfer 3.0, 3.5/4.0, 4.5/5.0)

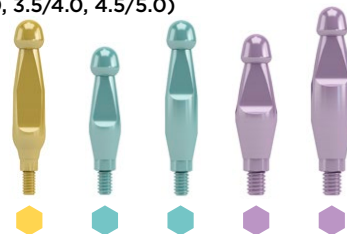

	Длинный	Короткий	Длинный	Короткий	Длинный
Длина (мм)	19	16	19	18	21
Арт.	24958	24959	24960	24956	24957

Аналог имплантата 3,0, 3,5/4,0, 4,5/5,0 (Implant Replica 3.0, 3.5/4.0, 4.5/5.0)

Титан

Аналог имплантата 3,0, 3,5/4,0, 4,5/5,0 (Implant Replica 3.0, 3.5/4.0, 4.5/5.0)



	15	15	15,5
Длина (мм)	15	15	15,5
Арт.	24977	24978	24979

Направляющий пин для имплантата 3,0, 3,5/4,0, 4,5/5,0 (Implant Guide Pin 3.0, 3.5/4.0, 4.5/5.0)

Титан
Используется при работе с абатментами, завинченными:

- Винтом абатмента — M1.4 ●
- Винтом абатмента — M1.6 ●
- Винтом абатмента — M2 ●

Направляющий пин для имплантата 3,0, 3,5/4,0, 4,5/5,0 (Implant Guide Pin 3.0, 3.5/4.0, 4.5/5.0)

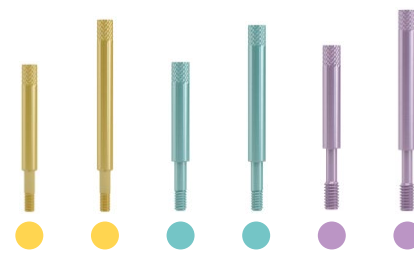

	Короткий	Длинный	Короткий	Длинный	Короткий	Длинный
Длина (мм)	21	26	21	26	22	27
Арт.	24970	24976	24968	24969	24966	24967

РАЗМЕРЫ



КРАТКАЯ ИНФОРМАЦИЯ

Величина конусности — 6 градусов.
 Нанесенная лазером линия для упрощения уменьшения окклюзионного расстояния до линии в 1 мм.

Рекомендуемое усилие фиксации —

● 25 Нсм

● 25 Нсм

Цифровая маркировка диаметра (Ø).



● Прямой абатмент API 3,5/4,0
 (Direct Abutment API™ 3.5/4.0)



Ø (мм)	4	4	4	4
Высота (край) мм	0,5	1	2,5	4
Арт.	24917	24918	24919	24920

Прямой абатмент API 3,5/4,0
 (Direct Abutment API™ 3.5/4.0)

API — все детали включены в комплект поставки

Металлический держатель DA 4 (DA 4 Metal Carrier) для установки и извлечения прямого абатмента Ø 4, см. стр. 20 и 49.

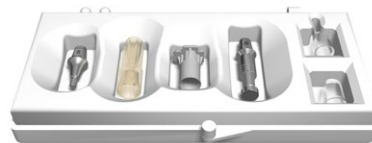

Ø (мм)	5	5	5
Высота (край) мм	1	2,5	4
Арт.	24921	24922	24923

● Прямой абатмент API 4,5/5,0
 (Direct Abutment API™ 4.5/5.0)



Ø (мм)	5	5	5	5
Высота (край) мм	0,5	1	2,5	4
Арт.	24558	24559	24560	24561

Прямой абатмент API 4,5/5,0
 (Direct Abutment API™ 4.5/5.0)

API — все детали включены в комплект поставки



Ø (мм)	6	6	6
Высота (край) мм	1	2,5	4
Арт.	24562	24563	24564

Прямой абатмент 3,5/4,0
 (Direct Abutment™ 3.5/4.0)

Титан

Прямой абатмент 3,5/4,0
 (Direct Abutment™ 3.5/4.0)



Ø (мм)	4	4	4	4	5	5	5
Высота (край) (мм)	0,5	1	2,5	4	1	2,5	4
Вертикальная высота (мм)	6	6	8	9	6	8	9
Арт.	24910	24911	24912	24913	24914	24915	24916

Прямой абатмент 4,5/5,0
 (Direct Abutment™ 4.5/5.0)

Титан

Прямой абатмент 4,5/5,0
 (Direct Abutment™ 4.5/5.0)



Ø (мм)	5	5	5	5	6	6	6
Высота (край) (мм)	0,5	1	2,5	4	1	2,5	4
Вертикальная высота (мм)	6	6	8	9	6	8	9
Арт.	24527	24528	24529	24530	24537	24538	24539

Защитный колпачок для прямого абатмента
 (Direct Abutment™ Healing Cap)

Пластмасса

Защитный колпачок для прямого абатмента
 (Direct Abutment™ Healing Cap)



Ø (мм)	4	5	6
Арт.	22720	22721	22722

Оттисковой трансфер прямого абатмента для открытой ложки
 (Direct Abutment™ Impression Pick-up)

Пластмасса

Оттисковой трансфер прямого абатмента для открытой ложки
 (Direct Abutment™ Impression Pick-up)



Ø (мм)	4	5	6
Арт.	22710	22711	22712

Аналог прямого абатмента
 (Direct Abutment™ Replica)

Нержавеющая сталь

Аналог прямого абатмента
 (Direct Abutment™ Replica)



Ø (мм)	4	5	6
Арт.	22054	22064	22065

Выжигаемый цилиндр для прямого абатмента
 (Direct Abutment™ Burnout Cylinder)

Пластмасса

Выжигаемый цилиндр для прямого абатмента
 (Direct Abutment™ Burnout Cylinder)



Ø (мм)	4	5	6
Арт.	22372	22373	22379

Держатель для прямого абатмента
 (Direct Abutment™ Carrier)

Пластмасса / нержавеющая сталь

Металлический держатель DA 4 (DA 4 Metal Carrier) для установки и извлечения прямого абатмента Ø 4, 17 мм

Держатель для прямого абатмента
 (Direct Abutment™ Carrier)



Ø (мм)	4	5	6	4
Арт.	24137	24138	24139	22850

Комплектующие для реставраций с винтовой фиксацией

Решения с качественной документацией, обеспечивающие предсказуемый клинический успех

Для протезов с винтовой фиксацией доступны абатменты системы Astra Tech Implant System для всех показаний. Комплектующие сконструированы таким образом, чтобы обеспечить полную гибкость и оптимальные результаты для частичных и полных реставраций. Абатмент UniAbutment, благодаря конической вершине, поддерживающей реставрацию, обеспечивает механическую, клиническую и биологическую поддержку. Гибкость для имплантатов, установленных непараллельно с ограниченным доступным вертикальным пространством, обеспечивает свободу действий, которая удовлетворит любого врача.

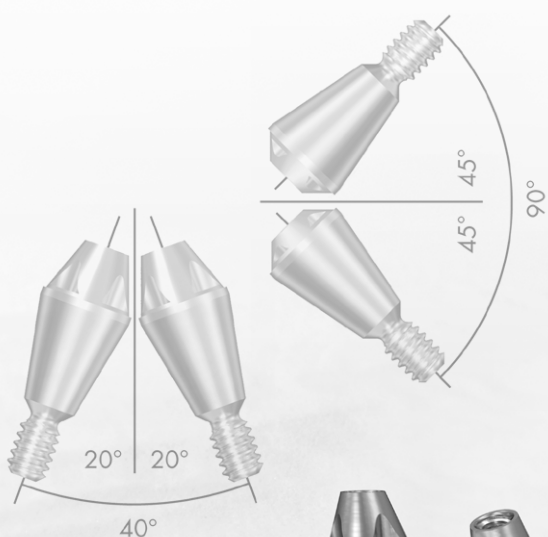

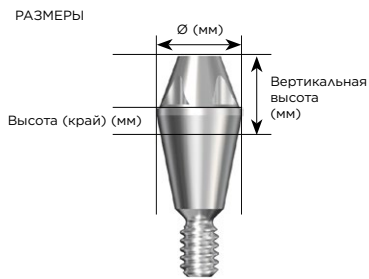

КРАТКАЯ ИНФОРМАЦИЯ

Высота 20° конуса верхушки — 2,15 мм.
Высота 45° конуса верхушки — 0,8 мм.
Отводящие канавки.
С предустановленным держателем.
Рекомендуемое усилие фиксации — 15 Нсм.



**Абатмент 20° UniAbutment 3,5/4,0
(20° UniAbutment 3.5/4.0)**

Титан, стерильно
20° конусовидная верхушка

**Абатмент 20° UniAbutment 3,5/4,0
(20° UniAbutment 3.5/4.0)**



Ø (мм)	3,5	3,5	3,5	3,5	3,5	3,5
Высота (край) (мм)	0,5	1	2	4	6	8
Вертикальная высота (мм)	2,5	3	4	6	8	10
Арт.	24893	24894	24895	24896	24897	24898

**Абатмент 45° UniAbutment 3,5/4,0
(45° UniAbutment 3.5/4.0)**

Титан, стерильно
45° конусовидная верхушка

**Абатмент 45° UniAbutment 3,5/4,0
(45° UniAbutment 3.5/4.0)**



Ø (мм)	3,5	3,5	3,5	3,5	3,5	3,5
Высота (край) (мм)	0,5	1	2	4	6	8
Вертикальная высота (мм)	1	2	3	5	7	9
Арт.	24899	24900	24901	24902	24903	24904

**Абатмент 20° UniAbutment 4,5/5,0
(20° UniAbutment 4.5/5.0)**

Титан, стерильно
20° конусовидная верхушка

**Абатмент 20° UniAbutment 4,5/5,0
(20° UniAbutment 4.5/5.0)**



Ø (мм)	3,5	3,5	3,5	3,5	3,5	3,5
Высота (край) (мм)	0,5	1	2	4	6	8
Вертикальная высота (мм)	2,5	3	4	6	8	10
Арт.	24398	24399	24400	24401	24402	24403

**Абатмент 45° UniAbutment 4,5/5,0
(45° UniAbutment 4.5/5.0)**

Титан, стерильно
45° конусовидная верхушка

**Абатмент 45° UniAbutment 4,5/5,0
(45° UniAbutment 4.5/5.0)**



Ø (мм)	3,5	3,5	3,5	3,5	3,5	3,5
Высота (край) (мм)	0,5	1	2	4	6	8
Вертикальная высота (мм)	1	2	3	5	7	9
Арт.	24406	24407	24408	24409	24410	24411



Абатмент UniAbutment легко выкручивается инструментом для удаления M1.4, см. стр. 49.

**Угловой абатмент 3,5/4,0
(Angled Abutment 3.5/4.0)**



Ø (мм)	4	4	NI	NI
Высота (край) (мм)	0,8	2	0,8	2
Вертикальная высота (мм)	6	7	6	7
Арт.	24245	24246	24347	24348

**Угловой абатмент 4,5/5,0
(Angled Abutment 4.5/5.0)**



Ø (мм)	4	4	NI	NI
Высота (край) (мм)	0,5	2	0,5	2
Вертикальная высота (мм)	6	7	6	7
Арт.	24247	24248	24606	24607

РАЗМЕРЫ

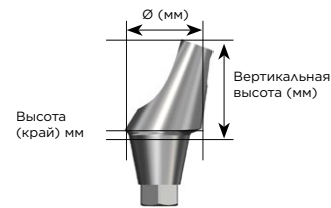

КРАТКАЯ ИНФОРМАЦИЯ

Рекомендуемое усилие фиксации
● 20 Нсм
● 25 Нсм

**Угловой абатмент 3,5/4,0
(Angled Abutment 3.5/4.0)**

Титан, стерильно

Наклон 20°

Включает угловой
винт абатмента

3.5/4.0 — M1.6, арт. 24439
(титан)



**Угловой абатмент 4,5/5,0
(Angled Abutment 4.5/5.0)**

Титан, стерильно

Наклон 20°

Включает угловой
винт абатмента

4.5/5.0 — M2, арт. 22487
(титан)



**Заживляющий колпачок ProHeal 20°
(20° ProHeal Cap)**



	Короткий	Короткий	Длинный
Ø (мм)	4,3	5,5	5,5
Высота (мм)	4	3,8	5,8
Арт.	24162	24158	24159

РАЗМЕРЫ

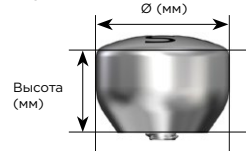

КРАТКАЯ ИНФОРМАЦИЯ

Рекомендуемое усилие фиксации — ручную.

Только легкое пальцевое усилие (5-10 Нсм) с использованием ручной шестигранной отвертки. Не использовать ключ-трещотку или динамометрический ключ.

**Заживляющий колпачок ProHeal 45°
(45° ProHeal Cap)**



	Короткий	Короткий	Длинный
Ø (мм)	4,3	5,5	5,5
Высота (мм)	2,7	3,8	5,8
Арт.	24163	24160	24161

**Заживляющий колпачок ProHeal 20°
(20° ProHeal Cap)**

Титан, стерильно

Заживляющий колпачок

для абатментов 20° UniAbutment.

**Заживляющий колпачок ProHeal 45°
(45° ProHeal Cap)**

Титан, стерильно

Заживляющий колпачок

для абатментов 45° UniAbutment.

**Заживляющий колпачок угловой
(Healing Cap Angled)**



Ø (мм)	5
Высота (мм)	7,5
Арт.	24092

**Заживляющий колпачок угловой
(Healing Cap Angled)**

Титан, стерильно

Включает винт мостовидного протеза, шлиц, арт. 22167



РАЗМЕРЫ

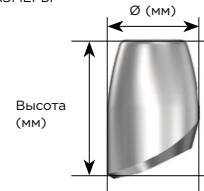

КРАТКАЯ ИНФОРМАЦИЯ

Рекомендуемое усилие фиксации — ручную.

Оттисковой трансфер абатмента 20° UniAbutment для открытой ложки (20° UniAbutment Pick-up)

Оттисковой трансфер абатмента 20° UniAbutment для открытой ложки (20° UniAbutment Pick-up)

Нержавеющая сталь

Компонент, состоящий из двух частей: захватывающего элемента и направляющего пина.



Ø (мм)	4,3	5,5
Арт.	22882	22876

Оттисковой трансфер абатмента 45° UniAbutment для открытой ложки (45° UniAbutment Pick-up)

Оттисковой трансфер абатмента 45° UniAbutment для открытой ложки (45° UniAbutment Pick-up)

Нержавеющая сталь

Компонент, состоящий из двух частей: захватывающего элемента и направляющего пина.



Ø (мм)	4,3	5,5
Арт.	22883	22878

Оттисковой трансфер абатмента 20°/45° UniAbutment для закрытой ложки (20°/45° UniAbutment Transfer)

Нержавеющая сталь

Используется для абатментов UniAbutment 20° и 45°.

При использовании трансфера необходимо обсудить с лабораторией информацию об используемом абатменте.

Оттисковой трансфер абатмента 20°/45° UniAbutment для закрытой ложки (20°/45° UniAbutment Transfer)



Арт.	22068
------	-------

Оттисковой трансфер углового абатмента для открытой ложки (Angled Abutment Pick-up)

Нержавеющая сталь

Компонент, состоящий из двух частей: захватывающего элемента и направляющего пина.

Оттисковой трансфер углового абатмента для открытой ложки (Angled Abutment Pick-up)



Арт.	24254
------	-------

Аналог абатмента (Abutment Replica)

Нержавеющая сталь

Аналог абатмента (Abutment Replica)



	Uni 20°	Uni 45°	Угловой
Арт.	22069	22070	24227

Направляющий пин для абатмента (Abutment Guide Pin), M1.4

Нержавеющая сталь

Направляющий пин для абатмента (Abutment Guide Pin), M1.4



Длина (мм)	13	16	19	22
Арт.	22190	22197	22198	22199

Винт для мостовидного протеза, M1.4 (Bridge Screw, M1.4)



	Шестигранник	Шлиц
Ø головки винта (мм)	2,3	2,3
Глубина головки (мм)	1,8	1
Арт.	22435	22167

Винт для мостовидного протеза, M1.4 (Bridge Screw, M1.4)

Титан

Рекомендуемое усилие фиксации составляет 15 Нсм.

Временный цилиндр (Temporary Cylinder)



	Uni 20°	Uni 45°	Угловой
Арт.	22060	22061	22447

Временный цилиндр (Temporary Cylinder)

Титан

Полувыжигаемый цилиндр (Semi-Burnout Cylinder)



	Uni 20°	Uni 45°	Угловой
Арт.	22184	22185	24243

Полувыжигаемый цилиндр (Semi-Burnout Cylinder)

Основа: неокисляющийся золотой сплав
Цилиндр: пластмасса

Выжигаемый цилиндр (Burnout Cylinder)



	Uni 20°	Uni 45°	Угловой
Арт.	22186	22187	22448

Выжигаемый цилиндр (Burnout Cylinder)

Пластмасса

Титановый цилиндр (Titanium Cylinder)



	Uni 20°	Uni 45°	Угловой
Арт.	22798	22799	24244

Титановый цилиндр (Titanium Cylinder)

Основа: титан
Цилиндр: Пластмасса

Комплектующие для реставраций на аттачментах

Замковое соединение с имплантатами

Существуют отдельные показания для лечения съемными протезами в сочетании с имплантологическим лечением. Функциональные, эстетические, фонетические и гигиенические требования в определенных клинических случаях обуславливают использование съемного протеза в качестве варианта лечения. Наличие хотя бы одного имплантата в каждом квадранте челюсти в сочетании с подходящим замковым креплением делает съемное протезирование конкурентоспособной альтернативой при лечении пациентов с полной адентией.



РАЗМЕРЫ

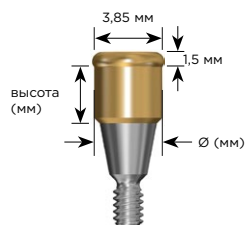

КРАТКАЯ ИНФОРМАЦИЯ

Диаметр удерживающей верхушки Locator — 3,85 мм. 1,5 мм верхушки должны находиться над десной для того, чтобы удержать съемный протез.

Рекомендуемое усилие фиксации —

- 25 Нсм
- 25 Нсм

Абатмент Locator 3,5/4,0
(Locator™ Abutment 3.5/4.0)



Ø мм	3,7	3,7	3,7	3,7	3,7
Высота (мм)	1	2	3	4	5
Арт.	24268	24269	24270	24271	24272

Абатмент Locator 3,5/4,0
(Locator™ Abutment 3.5/4.0)

Титан
Покрытие из нитрида титана (TiN)

Абатмент Locator 4,5/5,0
(Locator™ Abutment 4.5/5.0)



Ø мм	4,0	4,0	4,0	4,0	4,0
Высота (мм)	0,5	2	3	4	5
Арт.	24477	24478	24479	24480	24481

Абатмент Locator 4,5/5,0
(Locator™ Abutment 4.5/5.0)

Титан
Покрытие из нитрида титана (TiN)

Абатмент
Locator™

Оттисковой трансфер
абатмента для открытой
ложки (Abutment Pick-Up)

Аналог абатмента
(Abutment Replica)



Арт.	24484	24485
------	-------	-------

Оттисковой трансфер абатмента
Locator для открытой ложки
(Locator™ Abutment Pick-up)
Аналог абатмента Locator
(Locator™ Abutment Replica)

Алюминий
Количество: 4

Технический набор Locator (Locator™ Process Kit)



Арт.	24483
------	-------

Технический набор Locator
(Locator™ Process Kit)

Количество: 2 комплекта

Вкладка Locator — охватываемая (Locator™ Insert - Male)

Синий



Розовый



Прозрачный



Граммы	680	1361	2268
Сила ретенции, кг	0,7	1,4	2,3
Арт.	24488	24487	24486

Вкладка Locator — охватываемая
(Locator™ Insert - Male)

Нейлон, нестерильно
Прозрачные, розовые и синие фиксирующие элементы обеспечивают расхождение до 10° для одного имплантата и до 20° между имплантатами.
Количество: 4

Вкладка Locator — расширенный спектр, охватываемая
(Locator™ Insert - Extended Range Male)

Серый



Красный



Оранжевый



Зеленый



Граммы	0	226-680	907	1361-1814
Сила ретенции, кг	0	0,5	0,9	1,8
Арт.	25679	24492*	25843	24489*

Вкладка Locator — расширенный спектр, охватываемая
(Locator™ Insert - Extended Range Male)

Нейлон, нестерильно
Серые, красные, оранжевые и зеленые вкладки обеспечивают расхождение 10-20° для одного имплантата и до 40° между имплантатами.
Серая вкладка используется в качестве временного решения при длительном лечении для защиты абатментов.
Количество: 4

Инструмент для установки Locator (Locator™ Core Tool)

Нержавеющая сталь

Инструмент для установки Locator (Locator™ Core Tool)



Арт.	24482
------	-------

Рабочая часть динамометрического ключа Locator (Locator™ Torque Wrench Bit)

Нержавеющая сталь

Рабочая часть динамометрического ключа Locator (Locator™ Torque Wrench Bit)



	15 мм	21 мм
Арт.	24490	24491

РАЗМЕРЫ

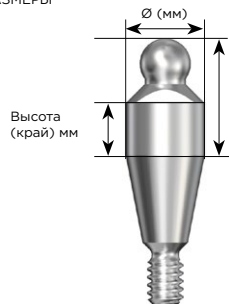

Вертикальная высота (мм)

Высота (край) мм

КРАТКАЯ ИНФОРМАЦИЯ

Высота шарика от края — 2,85 мм.
Устанавливается с использованием ключа для шаровидного абатмента, арт. 24367.

Рекомендуемое усилие фиксации —

● 25 Нсм

● 25 Нсм

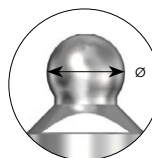

Диаметр шарика — 2,25 мм.

Шаровидный абатмент 3,5/4,0 (Ball Abutment 3.5/4.0)

Титан, стерильно

Шарик Ø 2,25 мм

● Шаровидный абатмент 4,5/5,0 (Ball Abutment 4.5/5.0)



Ø мм	3,5	3,5	3,5	3,5	3,5
Высота (край) (мм)	1	2	4	6	8
Вертикальная высота (мм)	4	5	7	9	11
Арт.	24905	24906	24907	24908	24909

Шаровидный абатмент 4,5/5,0 (Ball Abutment 4.5/5.0)

Титан, стерильно

Шарик Ø 2,25 мм

● Шаровидный абатмент 4,5/5,0 (Ball Abutment 4.5/5.0)



Ø мм	3,5	3,5	3,5	3,5	3,5	3,5
Высота (край) (мм)	0,5	1	2	4	6	8
Вертикальная высота (мм)	3,5	4	5	7	9	11
Арт.	24418	24419	24420	24421	24422	24423



Дополнительные реставрационные материалы и абатменты для съемного протезирования.

Оттисной трансфер шаровидного абатмента для открытой ложки (Ball Abutment Pick-up)



Арт. 22439

Аналог шаровидного абатмента (Ball Abutment Replica)



Арт. 22505

Оттисной трансфер шаровидного абатмента для открытой ложки (Ball Abutment Pick-up)

Нержавеющая сталь

Аналог шаровидного абатмента (Ball Abutment Replica)

Нержавеющая сталь

Ключ для шаровидного абатмента (Ball Wrench)

Нержавеющая сталь

Ключ для установки и удаления шаровидного абатмента. Используется вместе с трехточечным ключом, динамометрическим ключом или хирургическим ключом.

Ключ для шаровидного абатмента (Ball Wrench)



Арт. 24367

Dalbo Plus

Охватывающая деталь в комплекте (Female Part TE Basic, complete)



Арт. 25834

Ретенционная вкладка (Lamellae retention Insert E)



Арт. 25844

Дубликатор (Duplicating Aid)



Арт. 25827

Отвертка/активатор (Screwdriver/Activator)



Арт. 25835

Охватывающая деталь Dalbo Plus (Dalbo Plus Female Part Basic) включает в себя:

- Аттачмент Dalbo Plus (Dalbo Plus attachment)
Титан, нестерильно
- Ретенционная вкладка (Lamellae retention Insert E)
Золотосодержащий сплав, нестерильно
- Дубликатор Dalbo Plus (Dalbo Plus Duplicating Aid)
Пластмасса, нестерильно

Отвертка/активатор Dalbo Plus (Dalbo Plus Screwdriver/Activator)

Нержавеющая сталь, нестерильно.

OD цилиндр для изготовления балки (OD Cylinder)



Uni 20°
Арт. 22182



Uni 45°
Арт. 22183

OD цилиндр для изготовления балки (OD Cylinder)

Золотой сплав

Используется со стандартным абатментом UniAbutment и шлицом винта мостовидного протеза для балочных решений.

- Совместимо с большинством имеющихся на рынке балочных решений

КРАТКАЯ ИНФОРМАЦИЯ

Следующие элементы должны быть использованы с абатментами UniAbutment (см. стр. 22).



Хирургические инструменты

Начало работы

Если вы только начинаете работу с системой имплантатов Astra Tech Implant System, мы рекомендуем следующие инструменты:

Набор хирургических инструментов (Surgical Instrument Kit), арт. 24980 — см. стр. 31

Лоток хирургический (Surgical Tray), арт. 24349 — см. стр. 31

Ключ-трещотка (Ratchet Wrench), арт. 24357 - см. стр. 32

а также выбранные вами:

Одноразовые сверла — см. стр. 36

Многоразовые сверла — см. стр. 38



Набор хирургических инструментов



Арт. 24980

Набор хирургических инструментов (Surgical Instrument Kit)

Набор хирургических инструментов включает:

- Индикатор направления 2,0/3,2 (Direction Indicator 2.0/3.2) (4) Арт. 22434
- Глубиномер имплантата, 6-19 мм (Implant Depth Gauge 6-19 mm) (1) Арт. 24801
- Имплантовод 3,5/4,0, короткий (Implant Driver 3.5/4.0, Short) (1) Арт. 25009
- Имплантовод 3,5/4,0, длинный (Implant Driver 3.5/4.0, Long) (1) Арт. 25010
- Имплантовод 4,5/5,0, короткий (Implant Driver 4.5/5.0, Short) (1) Арт. 25011
- Имплантовод 4,5/5,0, длинный (Implant Driver 4.5/5.0, Long) (1) Арт. 25012
- Шестигранная отвертка СА, короткая (Hex CA Driver, Short) (1) Арт. 22548
- Шестигранная отвертка СА, длинная (Hex CA Driver, Long) (1) Арт. 22549
- Удлинитель сверла (Drill Extension) (1) Арт. 22520
- Рукоятка (Driver Handle) (1) Арт. 24358

Примечание. Имплантоводы для имплантатов 3,0 не включены в комплект.

Лоток хирургический (Surgical Tray)



Арт. 24349

Лоток хирургический (Surgical Tray)

Инструменты не включены в комплект.

Имплантовод 3,0 (Implant Driver 3.0)



Арт.	Короткий, 19 мм 25007	Длинный, 28 мм 25008
------	--------------------------	-------------------------

Имплантовод 3,0 (Implant Driver 3.0)

Имплантовод 3,5/4,0 (Implant Driver 3.5/4.0)



Арт.	Короткий, 19 мм 25009	Длинный, 28 мм 25010
------	--------------------------	-------------------------

Имплантовод 3,5/4,0 (Implant Driver 3.5/4.0)

Имплантовод 4,5/5,0 (Implant Driver 4.5/5.0)



Арт.	Короткий, 20 мм 25011	Длинный, 28 мм 25012
------	--------------------------	-------------------------

Имплантовод 4,5/5,0 (Implant Driver 4.5/5.0)

Используется для захвата и размещения имплантатов. Короткие имплантоводы идеальны для бокового отдела.

Ключ-трещотка (Ratchet Wrench)

Нержавеющая сталь

Нединамометрический ключ.

Ключ-трещотка (Ratchet Wrench)



Арт.

24357

Рукоятка (Driver Handle)

Нержавеющая сталь

Используется в сочетании с ключом-трещоткой и (или) машинными/угловыми (CA) инструментами.

Рукоятка (Driver Handle)



Арт.

24358

Переходник для ключа (Wrench Adapter)

Нержавеющая сталь

Для работы с имплантоводами. Необходимо только тем, у кого уже есть хирургический ключ (арт. 24178) или динамометрический ключ (арт. 24075).

Переходник для ключа (Wrench Adapter)



Арт.

24572

Индикатор направления 2,0/3,2 (Direction Indicator 2.0/3.2)

Титан

Для использования после винтового сверла 2 и (или) 3,2 мм.

Индикатор направления 2,0/3,2 (Direction Indicator 2.0/3.2)



Арт.

22434

Титановая чашка (Titanium Bowl)

Титан

Титановая чашка (Titanium Bowl)



Арт.

22137

Глубиномер имплантата, 6–19 мм (Implant Depth Gauge, 6–19 mm)

Титан

Выгравированные лазером полоски для измерения высоты имплантата и мягких тканей.

Шейка на уровне 13–15 мм.

Глубиномер имплантата, 6–19 мм (Implant Depth Gauge, 6–19 mm)

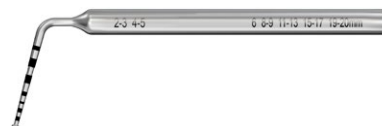

Арт.

24801

Ключ (Wrench)



Арт.	22124
------	-------

Ключ (Wrench)

Титан
Использовать вместе с любым адаптером и/или инструментом для извлечения.

Пинцет (Forceps)



	94 мм
Арт.	22437

Пинцет (Forceps)

Титан

Шестигранная отвертка (Hex Screwdriver)



	Короткая, 20 мм	Средняя, 31 мм	Длинная, 43 мм
Арт.	22514	22515	22516

Шестигранная отвертка (Hex Screwdriver)

Нержавеющая сталь
Шестигранная отвертка.

Шестигранная отвертка (Hex CA Driver)



	Короткая, 22 мм	Короткая, 24 мм	Длинная, 35 мм
Арт.	25790	22548	22549

Шестигранная отвертка (Hex CA Driver)

Нержавеющая сталь
Шестигранная отвертка для углового наконечника Contra Angle и (или) рукоятки Driver Handle.

Набор остеотомов (Osteotome Kit)

Нержавеющая сталь

Набор остеотомов Astra Tech включает:

- Лоток-кассета для остеотомов большой (Osteotome Tray, Large) (1) 22953
- Комплект остеотомов, круглых (Osteotome Set, Round) (1) 22937
- Комплект остеотомов, с выемкой (Osteotome Set, Concave) (1) 22947
- Молоток для остеотома, маленький (Osteotome Mallet, Small) (1) 22955

Примечание. Остеотомы для имплантатов 5,0 не включены в комплект.

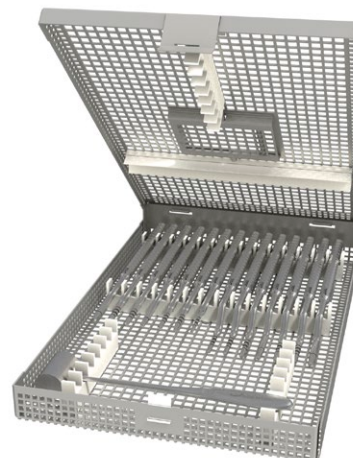

Арт.	22956
------	-------

Комплект остеотомов, круглых, прямых (Osteotome Set, Round, Straight)

Нержавеющая сталь

Семь прямых инструментов с закругленными кончиками. Также доступны по отдельности.

- Остеотом 2,0/2,5, круглый, прямой (Osteotome 2.0/2.5, Round, Straight) (1) 22930
- Остеотом 2,5/3,2, круглый, прямой (Osteotome 2.5/3.2, Round, Straight) (1) 22931
- Остеотом 3,2, круглый, прямой (Osteotome 3.2, Round, Straight) (1) 22932
- Остеотом 3,2/3,7, круглый, прямой (Osteotome 3.2/3.7, Round, Straight) (1) 22933
- Остеотом 3,7, круглый, прямой (Osteotome 3.7, Round, Straight) (1) 22934
- Остеотом 3,2/4,3, круглый, прямой (Osteotome 3.2/4.3, Round, Straight) (1) 22935
- Остеотом 3,7/4,8, круглый, прямой (Osteotome 3.7/4.8, Round, Straight) (1) 22936



Арт.	22937
------	-------

Примечание. Остеотомы для имплантатов 5,0 не включены в комплект.

Комплект остеотомов, с выемкой, штыковидных (Osteotome Set, Concave, Bayonet)

Нержавеющая сталь

Семь штыковидных инструмента с выемками на кончиках. Также доступны по отдельности.

- Остеотом 2,0/2,5, с выемкой, штыковидный (Osteotome 2.0/2.5, Concave, Bayonet) (1) 22940
- Остеотом 2,5/3,2, с выемкой, штыковидный (Osteotome 2.5/3.2, Concave, Bayonet) (1) 22941
- Остеотом 3,2, с выемкой, штыковидный (Osteotome 3.2, Concave, Bayonet) (1) 22942
- Остеотом 3,2/3,7, с выемкой, штыковидный (Osteotome 3.2/3.7, Concave, Bayonet) (1) 22943
- Остеотом 3,7, с выемкой, штыковидный (Osteotome 3.7, Concave, Bayonet) (1) 22944
- Остеотом 3,2/4,3, с выемкой, штыковидный (Osteotome 3.2/4.3, Concave, Bayonet) (1) 22945
- Остеотом 3,7/4,8, с выемкой, штыковидный (Osteotome 3.7/4.8, Concave, Bayonet) (1) 22946



Арт.	22947
------	-------

Примечание. Остеотомы для имплантатов 5,0 не включены в комплект.

Молоток для остеотома, маленький (Osteotome Mallet, Small)

Нержавеющая сталь



Арт.	22955
------	-------



Арт.	24687
------	-------

Комплект круглых, прямых остеотомов 5.0 S (Osteotome Set 5.0 S, Round, Straight)

Нержавеющая сталь

Четыре прямых инструмента с закругленными кончиками. Также доступны по отдельности.

Остеотом 3,7/4,2, круглый, прямой (Osteotome 3.7/4.2, Round, Straight)	24339
Остеотом 4,2, круглый, прямой (Osteotome 4.2, Round, Straight)	24684
Остеотом 4,2/4,7, круглый, прямой (Osteotome 4.2/4.7, Round, Straight)	24685
Остеотом 4,7, круглый, прямой (Osteotome 4.7, Round, Straight)	24686



Арт.	24692
------	-------

Комплект остеотомов 5.0 S, с выемкой, штыковидные (Osteotome Set 5.0 S, Concave, Bayonet)

Нержавеющая сталь

Четыре штыковидных инструмента с выемками на кончиках. Также доступно по отдельности.

Остеотом 3,7/4,2, с выемкой, штыковидный (Osteotome 3.7/4.2, Concave, Bayonet)	24688
Остеотом 4,2, с выемкой, штыковидный (Osteotome 4.2, Concave, Bayonet)	24689
Остеотом 4,2/4,7, с выемкой, штыковидный (Osteotome 4.2/4.7, Concave, Bayonet)	24690
Остеотом 4,7, с выемкой, штыковидный (Osteotome 4.7, Concave, Bayonet)	24691



Арт.	22953
------	-------

Лоток-кассета для остеотомов большой (Osteotome Tray, Large)

Нержавеющая сталь

Инструменты не включены в комплект.
Место для 14 остеотомов.



Арт.	24693
------	-------

Лоток-кассета для остеотомов малый (Osteotome Tray, Small)

Нержавеющая сталь

Инструменты не включены в комплект.
Место для 7 остеотомов.

Сверла
Одноразовые сверла

Наборы одноразовых сверл

Нержавеющая сталь
Стерильно
Выгравированные лазером отметки глубины.

Включает:

Сверло направляющее (Guide Drill)
Винтовое сверло Ø 2,0 (SP Twist Drill Ø 2.0)
Винтовое сверло Ø 3,2 (SP Twist Drill Ø 3.2)

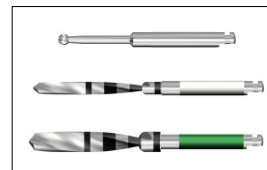
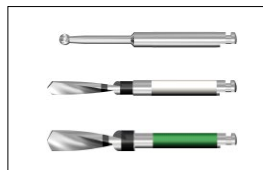

	Короткие, 8-13 мм	Длинные, 8-19 мм
Арт.	22898	22899

**Набор одноразовых сверл 6-13 мм
(Single Patient Drill Kit 6-13 mm)**

Нержавеющая сталь
Стерильно
Выгравированные лазером отметки глубины.

Включает:

Винтовое сверло Ø 2,0, 6-13 мм (SP Twist Drill Ø 2.0, 6-13 мм)
Винтовое сверло Ø 3,2, 6-13 мм (SP Twist Drill Ø 3.2, 6-13 мм)

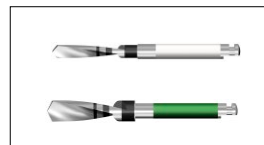

Примечание. Сверла SP, включенные в наборы, не доступны в качестве отдельных наименований.

Арт.	24737*
------	--------

* Для имплантата OsseoSpeed TX 4,0 S – 6 мм (OsseoSpeed TX 4.0 S - 6 mm)



Одноразовые сверла

Нержавеющая сталь
Стерильно
Выгравированные лазером
отметки глубины.

	Арт.		Арт.	Короткое 8-13 мм	Арт.	Длинное 8-19 мм
Винтовое сверло SP Ø 3,7, 6-13 мм (SP Twist Drill Ø 3.7, 6-13 mm)	24199*					
Винтовое сверло SP Ø 3,85, 6-13 мм (SP Twist Drill Ø 3.85, 6-13 mm)	24734*					
	Арт.		Арт.		Арт.	
Винтовое сверло Ø 2,0 (SP Twist Drill Ø 2.0)	24992		24991		24991	
Винтовое сверло Ø 2,7 (SP Twist Drill Ø 2.7)	24994		24993		24993	
Винтовое сверло Ø 2,85 (SP Twist Drill Ø 2.85)	24996		24995		24995	
Винтовое сверло Ø 3,35 (SP Twist Drill Ø 3.35)	22908		22909		22909	
Винтовое сверло Ø 3,7 (SP Twist Drill Ø 3.7)	22910		22911		22911	
Винтовое сверло Ø 3,85 (SP Twist Drill Ø 3.85)	22912		22913		22913	
Винтовое сверло Ø 4,2 (SP Twist Drill Ø 4.2)	22957		22958		22958	
Винтовое сверло Ø 4,7 (SP Twist Drill Ø 4.7)	22959		22960		22960	
Винтовое сверло Ø 4,85 (SP Twist Drill Ø 4.85)	22961		22962		22962	
	Арт.		Арт.		Арт.	
		Укороченный стержень (Short shaft)		Удлиненный стержень (Long shaft)		
Пилотное сверло SP Ø 2,0/3,2, 6-13 мм (SP Pilot Drill Ø 2.0/3.2, 6-13 mm)	24735*					
Пилотное сверло SP Ø 2,0/2,7 (SP Pilot Drill Ø 2.0/2.7)	24997					
Пилотное сверло SP Ø 2,0/3,2 (SP Pilot Drill Ø 2.0/3.2)	22904		22905		22905	
Пилотное сверло SP Ø 3,2/3,7 (SP Pilot Drill Ø 3.2/3.7)	22906		22907		22907	
Пилотное сверло SP Ø 3,7/4,2 (SP Pilot Drill Ø 3.7/4.2)	22963					
Кортикальное сверло SP Ø 2,7/3,0 (SP Cortical Drill Ø 2.7/3.0)	24998					
Кортикальное сверло SP Ø 3,2/3,5 (SP Cortical Drill Ø 3.2/3.5)	22914		22915		22915	
Кортикальное сверло SP Ø 3,7/4,0 (SP Cortical Drill Ø 3.7/4.0)	22916		22917		22917	
Кортикальное сверло SP Ø 4,7/5,0 (SP Cortical Drill Ø 4.7/5.0)	22964					
Коническое сверло SP Ø 2,7/4,5 (SP Conical Drill Ø 2.7/4.5)	24999		25000		25000	
Коническое сверло SP Ø 3,2/4,5 (SP Conical Drill Ø 3.2/4.5)	22921		22922		22922	
Коническое сверло SP Ø 3,2/5,0 (SP Conical Drill Ø 3.2/5.0)	25001		25002		25002	
Коническое сверло SP Ø 3,7/5,0 (SP Conical Drill Ø 3.7/5.0)	22923		22924		22924	

* Для имплантата OsseoSpeed TX 4,0 S — 6 мм (OsseoSpeed TX 4.0 S - 6 mm)

Направляющее сверло (Guide Drill)

Нержавеющая сталь

Направляющее сверло Ø 1,8
(Guide Drill Ø 1.8)



Арт.

22800

Винтовое сверло (Twist Drill)

Нержавеющая сталь, покрытие из нитрида титана
Выгравированные лазером отметки глубины.

Примечание. * Не включено в комплект сверл, арт. 24264

	Арт.	Короткое, 8-13 мм	Арт.	Длинное, 8-19 мм
Винтовое сверло Ø 2,0 (Twist Drill Ø 2.0) (бесцветное)	22887		22886	
Винтовое сверло Ø 2,5 (Twist Drill Ø 2.5) (красное)	22802		22801	
Винтовое сверло Ø 2,7 (Twist Drill Ø 2.7) (светло-голубое)	24797*		24796*	
Винтовое сверло Ø 2,85 (Twist Drill Ø 2.85) (серебристое)	24799*		24798*	
Винтовое сверло Ø 3,2 (Twist Drill Ø 3.2) (зеленое)	22811		22807	
Винтовое сверло Ø 3,35 (Twist Drill Ø 3.35) (сиреневое)	22812		22808	
Винтовое сверло Ø 3,7 (Twist Drill Ø 3.7) (черное)	22813		22809	
Винтовое сверло Ø 3,85 (Twist Drill Ø 3.85) (коричневое)	22814		22810	
Винтовое сверло Ø 4,2 (Twist Drill Ø 4.2) (желтое)	22463*		22462*	
Винтовое сверло Ø 4,7 (Twist Drill Ø 4.7) (синее)	22465*		22464*	
Винтовое сверло Ø 4,85 (Twist Drill Ø 4.85) (розовое)	22467*		22466*	

Пилотное сверло (Pilot Drill)





	Арт.	
Пилотное сверло Ø 2,0/2,7 (светло-голубое) (Pilot Drill Ø 2.0/2.7 (light blue))	24795*	
Пилотное сверло Ø 2,0/3,2 (зеленое) (Pilot Drill Ø 2.0/3.2 (green))	24207	
Пилотное сверло Ø 2,5/3,2 (зеленое) (Pilot Drill Ø 2.5/3.2 (green))	22803	
Пилотное сверло Ø 3,2/3,7 (черное) (Pilot Drill Ø 3.2/3.7 (black))	22805	
Пилотное сверло Ø 3,7/4,2 (желтое) (Pilot Drill Ø 3.7/4.2 (yellow))	22468*	

Пилотное сверло (Pilot Drill)

Нержавеющая сталь, покрытие из нитрида титана
Выгравированные лазером отметки глубины.

Примечание. * Не включено в комплект сверл, арт. 24264

Кортикальное сверло (Cortical Drill)

	Арт.	
Кортикальное сверло Ø 2,7/3,0 (Cortical Drill Ø 2.7/3.0) (светло-голубое)	24800*	
Кортикальное сверло Ø 3,2/3,5 (Cortical Drill Ø 3.2/3.5) (зеленое)	22815	
Кортикальное сверло Ø 3,7/4,0 (Cortical Drill Ø 3.7/4.0) (черное)	22816	
Кортикальное сверло Ø 4,7/5,0 (Cortical Drill Ø 4.7/5.0) (синее)	22469*	

Кортикальное сверло (Cortical Drill)

Нержавеющая сталь, покрытие из нитрида титана
Выгравированные лазером отметки глубины.

Примечание. * Не включено в комплект сверл, арт. 24264

Коническое сверло (Conical Drill)

	Арт.	Укороченный стержень (Short shaft)	Арт.	Удлиненный стержень (Long shaft)
Коническое сверло Ø 2,7/4,5 (Conical Drill Ø 2.7/4.5) (светло-голубое)	24924*		24925*	
Коническое сверло Ø 3,2/4,5 (Conical Drill Ø 3.2/4.5) (зеленое)	22894		22895	
Коническое сверло Ø 3,2/5,0 (Conical Drill Ø 3.2/5.0) (бесцветное)	24926*		24927*	
Коническое сверло Ø 3,7/5,0 (Conical Drill Ø 3.7/5.0) (черное)	22896		22897	

Коническое сверло (Conical Drill)

Нержавеющая сталь, покрытие из нитрида титана
Выгравированные лазером отметки глубины.

Примечание. * Не включено в комплект сверл, арт. 24264

Удлинитель сверла (Drill Extension)



Арт.

22520

Удлинитель сверла (Drill Extension)

Нержавеющая сталь

Ортопедические инструменты

Начало работы

Если вы только начинаете работу с системой имплантатов Astra Tech Implant System, мы рекомендуем следующие ортопедические инструменты:

Набор инструментов для протезирования (Restorative Instrument Kit), арт. 24879 — см. стр. 41

Лоток ортопедический (Restorative Tray), арт. 22495 — см. стр. 41

Набор динамометрических ключей (Torque Wrench Kit), арт. 24100 — см. стр. 41



**Набор ортопедических инструментов
(Restorative Instrument Kit)**



Арт. 24879

**Набор ортопедических инструментов
(Restorative Instrument Kit)**

Набор ортопедических инструментов включает:

- Рукоятка Driver Handle (1) Арт. 24358
- Глубиномер абатмента (Abutment Depth Gauge) (1) Арт. 24573
- Шестигранная отвертка CA, короткая (Hex CA Driver, short) (1) Арт. 22548
- Шестигранная отвертка CA, длинная (Hex CA Driver, long) (1) Арт. 22549

**Лоток ортопедический
(Restorative Tray)**



Арт. 22495

Лоток ортопедический (Restorative Tray)

Лоток с пространством для хранения всех инструментов для реставраций. Инструменты не включены в комплект.

**Набор динамометрических
ключей (Torque Wrench Kit)**

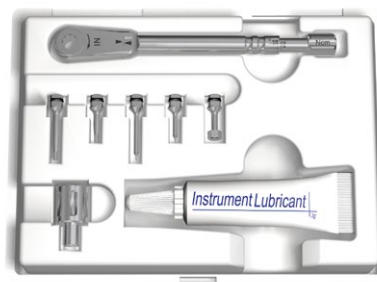

Арт. 24100

**Набор динамометрических ключей
(Torque Wrench Kit)**

Ключ с настраиваемым уровнем торка. Значения 10, 15, 20 и 25 Нсм.

- Динамометрический ключ (Torque Wrench) (1) Арт. 24075
- Шестигранная рабочая часть динамометрического ключа, короткая (T.W. Bit Hex, Short) (1) Арт. 24093
- Шестигранная рабочая часть динамометрического ключа, длинная (T.W. Bit Hex, Long) (1) Арт. 24094
- Шлицевая рабочая часть динамометрического ключа, короткая (T.W. Bit Slot, Short) (1) Арт. 24095
- Шлицевая рабочая часть динамометрического ключа, длинная (T.W. Bit Slot, Long) (1) Арт. 24096
- Адаптер соединения динамометрического ключа (T.W. Conn., Adapter) (1) Арт. 24097
- Смазочный материал для элементов динамометрического ключа (T.W. Instrument Lubricant) (1) Арт. 24098
- Инструмент для демонтажа динамометрического ключа (T.W. Dismantle Tool) (1) Арт. 24099
- Кольцевая часть динамометрического ключа O-ring T.W. Bit (Количество: 10) Арт. 22416

**Динамометрический ключ
(Torque Wrench)**

Нержавеющая сталь

**Динамометрический ключ
(Torque Wrench)**



Арт.	24075
------	-------

**Шестигранная отвертка
(Hex Screwdriver)**

Нержавеющая сталь

Шестигранная отвертка.

**Шестигранная отвертка
(Hex Screwdriver)**



	Короткая, 20 мм	Средняя, 31 мм	Длинная, 43 мм
Арт.	22514	22515	22516

**Шестигранная отвертка
(Hex CA Driver)**

Нержавеющая сталь

Шестигранная отвертка для углового
наконечника Contra Angle.

**Шестигранная отвертка
(Hex CA Driver)**



	Короткая, 22 мм	Короткая, 24 мм	Длинная, 35 мм
Арт.	25790	22548	22549

Шлицевая отвертка (Slot Screwdriver)



	Короткая, 20 мм	Средняя, 30 мм	Длинная, 43 мм
Арт.	22506	22507	22508

Шлицевая отвертка (Slot Screwdriver)

Нержавеющая сталь

Шлицевая отвертка для углового наконечника (Slot CA Driver)



	Короткая, 24 мм	Длинная, 35 мм
Арт.	22688	22689

Шлицевая отвертка для углового наконечника (Slot CA Driver)

Нержавеющая сталь

Шлицевая отвертка для углового наконечника Contra Angle.

Глубиномер абатмента (Abutment Depth Gauge)

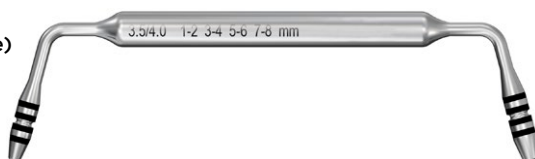

Арт.	24573
------	-------

Глубиномер абатмента (Abutment Depth Gauge)

Нержавеющая сталь

Выгравированные лазером полосы для измерения высоты слизистой вокруг имплантата в миллиметрах.

Шейка на отметке 4–5 мм, сечение для лучшей визуальной ориентации.

Держатель соединительной детали наконечника (Handpiece Connector Carrier)



Арт.	24133
------	-------

Держатель соединительной детали наконечника (Handpiece Connector Carrier)

Нержавеющая сталь

Для соединения углового наконечника и предустановленного держателя абатмента на абатментах UniAbutment.

Удлинитель держателя (Carrier Extension)



	Короткий	Длинный
Арт.	24134	24135

Удлинитель держателя (Carrier Extension)

Нержавеющая сталь

Для удлинения соединения между предустановленным держателем абатмента и динамометрическим ключом.

Кольцевая часть (Количество: 10) Арт. 22416

**Лабораторный винт абатмента
(Lab Abutment Screw Design)**

Титан

Для всех абатментов DesignLine.
Отдельные комплекты, каждый из которых включает:

- 2 шт. желтых;
- 6 шт. голубых;
- 6 шт. сиреневых.

**Лабораторный винт абатмента
(Lab Abutment Screw Design)**



Количество	2 × M1.4	6 × M1.6	6 × M2
Арт.	24802	24857	24858

**Лабораторный винт углового абатмента
(Lab Abutment Screw, Angled)**

Титан

Для углового абатмента.
Набор включает 4 шт.:

- 2 шт. голубых;
- 2 шт. сиреневых.

**Лабораторный винт углового абатмента
(Lab Abutment Screw, Angled)**



Количество	2 × M1.6	2 × M2
Арт.	24860	

**Лабораторный винт мостовидного протеза, шестигранник и шлиц
(Lab Bridge Screw, hex and slot)**

Титан

Набор включает 6 шт.:

- 3 шлицевых винта;
- 3 шестигранных винта.

**Лабораторный винт мостовидного протеза, шестигранник и шлиц
(Lab Bridge Screw, hex and slot)**



Количество	3 × M1.4	3 × M1.4
Арт.	24859	

**Шлифовальная рукоятка
(Grinding Handle)**

Используется с аналогами имплантата для шлифования абатментов.

**Шлифовальное приспособление
(Grinding Device)**



Арт.	22740
------	-------

**Шлифовальное приспособление
(Grinding Device)**

Для цилиндра 20° и входного отверстия винта мостовидного протеза.

**Шлифовальное приспособление
(Grinding Device)**



	Uni 20°	Цилиндр, отверстие мостовидного протеза (Cylinder, Bridge Hole)
Арт.	22170	22820

**Защитный элемент для полировки
(Polishing Protector)**

Нержавеющая сталь

Количество: 10

Для внутреннего конуса и края 20° и 45° цилиндров.

Работает вместе с винтом мостовидного протеза или направляющим пином для абатмента.

**Защитный элемент для полировки
(Polishing Protector)**



	Uni 20°	Uni 45°
Арт.	22471	22474

Инструменты для ремонта и извлечения

Система Astra Tech Implant System предлагает выбор уникальных изделий для легкого и надежного выполнения процедур там, где в обычных клинических ситуациях могут возникать ошибки. Иногда абатменты, имплантаты или винты по разным причинам приходится удалять и (или) заменять. Специальные изделия для ремонта и удаления компонентов можно использовать вместе со стандартными инструментами системы Astra Tech Implant System.



Таблица совместимости

Определите размер имплантата или абатмента из ассортимента OsseoSpeed TX.

Выберите подходящие инструменты. Артикулы приведены в таблице ниже.

Система имплантатов Astra Tech Implant System®

	Имплантат дентальный OsseoSpeed TX (OsseoSpeed TX)				Имплантат дентальный OsseoSpeed TX Profile (OsseoSpeed TX Profile)	Абатмент 20°/45° UniAbutment (UniAbutment 20°/45°)
						
Вилка фрагментарная (Fragment Fork)	25856	25856	25856	25857	25857	25856
Фрагментарное сверло (Fragment Drill)	25858	25858	25858	25859	25859	25858
Винтовой экстрактор (Screw Extractor)	25860	25860	25861	25861	25861	
Очиститель резьбы (Thread Cleaner)	25862	25863	25863	25865	25865	25862
Трепанационное сверло (Trepine Drill)	25866	22884	22885	22890	22890	Неприменимо
Инструмент для извлечения (Retriever)	22429	22192	22192	22192	22192	22429

Удаление/извлечение фрагментов винта

Вилка фрагментарная (Fragment Fork)



Тонкая



Широкая

Ø	1,0	1,4
Арт.	22122	22632

Вилка фрагментарная (Fragment Fork)

Карбид вольфрама, нестерильная, одноразовая.

- Используется для извлечения фрагментов сломанных винтов абатмента и мостовидного протеза.
- Только для ручного использования.
- Поверните вилку фрагментарную (Fragment Fork) против часовой стрелки.
- Маркирована размером резьбы.

Примечание. Только для ручного использования.

Восстановление резьбы абатментов/имплантатов

Метчики



	M1.4	M1.6	M2.0
Арт.	22871	22873	22875

Метчики

Для создания новой внутренней резьбы в поврежденном имплантате/абатменте.

- Для очистки резьбы внутри имплантата/абатмента
- Используются с рукояткой Driver Handle

Примечание. Только для ручного использования.

Извлечение абатментов UniAbutment/имплантатов

Инструмент для удаления M1.4 (Removal Tool M1.4)

Нержавеющая сталь, нестерильно.

- Для удаления абатмента UniAbutment 20° и 45° с бороздками и
- Используется вместе с ключом-трещоткой (Ratchet Wrench) / ключом динамометрическим (Torque Wrench) / ключом хирургическим (Surgical Wrench) или ключом (Wrench) (22124).

Инструмент для удаления M1.4 (Removal Tool M1.4)



	Короткий	Длинный
Длина	18	30
Арт.	24021	24037

Трепанационное сверло (Trepphine Drill)

Нержавеющая сталь, нестерильно.

- Используется для извлечения частично или полностью интегрированных имплантатов.
- Маркировано диаметром и длиной.

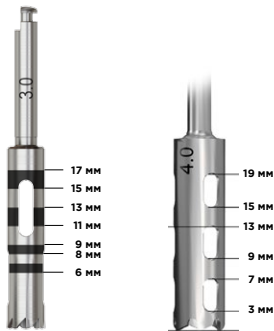

Трепанационное сверло (Trepphine Drill)



	3,0*	3,5	4,0	4,5 5,0
Внутренний Ø (мм)	6-17 мм	3,5	4,2	5,15
Внешний Ø (мм)	4,0	4,5	5,1	6,15
Арт.	25866	22884	22885	22890

*Примечание. Одно одноразовое сверло для всех имплантатов 3,0.

Инструмент для извлечения абатмента (Abutment Retriever)

Нержавеющая сталь, нестерильный, одноразовый

- Используется вместе с ключом (Wrench).

Инструмент для извлечения абатмента (Abutment Retriever)



Арт.	22429
------	-------

Инструмент для извлечения имплантата (Implant Retriever)

Нержавеющая сталь, нестерильный, одноразовый

- Используется вместе с ключом (Wrench).

Инструмент для извлечения имплантата (Implant Retriever)



Арт.	22192
------	-------

Общие инструменты

Шестигранная отвертка ручная (Hex Driver Manual)



	Короткая	Средняя	Длинная
Общая длина (мм)	20	31	43
Арт.	22514	22515	22516

Шестигранная отвертка ручная (Hex Driver Manual)

Нержавеющая сталь, нестерильно.

Ключ (Wrench)



Арт.	22124
------	-------

Ключ (Wrench)

Титан, нестерильно.

- Используется с адаптером и (или) инструментом для извлечения.

Удаление абатментов без отверток

Адаптер для абатмента (Abutment Adapter)



	Короткий	Длинный
Длина (мм)	25	35
Арт.	24424	24370

Адаптер для абатмента (Abutment Adapter)

Титан и нержавеющая сталь

Для удаления абатментов UniAbutment 20° и 45° **без** бороздок.

Используется вместе с трещоточным ключом/динамометрическим ключом/хирургическим ключом или ключом 22124.

О-образный адаптер для абатмента, пластмассовый (количество: 10)
Арт. 22376









Рекомендуемое усилие фиксации

Рекомендуемое усилие фиксации

Тип изделия

Усилие фиксации, Нсм

● Супермалый ● Малый ● Большой

<p>Винт-заглушка (Cover Screw)</p>		<p>● Вручную*</p>	<p>● Вручную*</p>	<p>● Вручную*</p>
<p>Формирователь десны (Healing Abutment) Формирователь десны Uni (Healing Abutment Uni) Заживляющий колпачок (ProHeal Cap) Заживляющий колпачок угловой (Healing Cap Angled)</p>		<p>● Вручную**</p>	<p>● Вручную**</p>	<p>● Вручную**</p>
<p>Временный абатмент TempDesign™</p>		<p>-</p>	<p>15</p>	<p>15</p>
<p>Временный абатмент (Temporary Abutment)</p>		<p>15</p>	<p>15</p>	<p>15</p>
<p>Абатмент UniAbutment 20°/45° (20°/45° UniAbutment)</p>		<p>-</p>	<p>15</p>	<p>15</p>
<p>Винты мостовидного протеза</p>		<p>-</p>	<p>15</p>	<p>15</p>
<p>Абатмент ZirDesign™ Абатмент TiDesign™ Абатмент CastDesign™ Угловой абатмент (Angled Abutment)</p>		<p>15***</p>	<p>20</p>	<p>25</p>
<p>Прямой абатмент (Direct Abutment™) Шаровидный абатмент (Ball Abutment) Абатмент Locator™</p>		<p>-</p>	<p>25</p>	<p>25</p>

* Только легкое усилие пальцами (5-10 Нсм) с использованием ручной отвертки или углового наконечника с заранее заданной скоростью 25 об/мин и усилием фиксации 5-10 Нсм.

** Только легкое усилие пальцами (5-10 Нсм) с использованием ручной отвертки. Не использовать ключ-трещотку или динамометрический ключ.

Информация о символах на этикетках и инструкции по применению

Символ	Текст	Символ	Текст
	Дата производства.		Изделия Astra Tech Implant System® имеют маркировку CE и соответствуют требованиям Директивы по медицинскому оборудованию.
	Официальный производитель.		Не используйте, если упаковка повреждена.
	Срок годности.		For instructions for use and symbols glossary refer to ifu.dentsplysirona.com См. инструкции по применению*.
	Стерилизация облучением.		См. инструкции по применению.
	Внимание! В соответствии с федеральным законодательством (США) допускается продажа данного изделия только стоматологам и врачам или по их заказу.		Номер ЛОТА/ПАРТИИ.
	Только одноразовое использование.		Артикул.
	Повторная стерилизация запрещена.		Включает номер артикула (номер GTIN), номер лота и количество.
	ГОСТ — система сертификации качества в Российской Федерации.		

* Для чтения файлов в формате PDF необходима программа Adobe Reader, доступная бесплатно по адресу get.adobe.com/reader.

Брошюры для пациентов

Важно информировать ваших пациентов о возможности лечения дентальными имплантатами и о тех преимуществах, которые имеет такое лечение. Для того, что помочь вам, мы предлагаем набор материалов с информацией для пациентов. Для получения более подробной информации свяжитесь с торговым представителем в своем регионе или посетите сайт www.dentsplyimplants.com.

Порядок по идентификационному номеру

Арт.	стр.	Арт.	стр.
22054	Аналог прямого абатмента 4 (Direct Abutment™ 4 Replica) 20	22416	О-образный удлинитель держателя (O-ring, Carrier Extension) 43, 45
22060	Временный цилиндр Uni 20° (Temporary Cylinder Uni 20°) 25	22429	Инструмент для извлечения абатмента (Abutment Retriever) 51
22061	Временный цилиндр Uni 45° (Temporary Cylinder Uni 45°) 25	22434	Индикатор направления 2,0/3,2 (Direction Indicator 2.0/3.2) 32
22064	Аналог прямого абатмента 5 (Direct Abutment™ 5 Replica) 20	22435	Шестигранник винта мостовидного протеза (Bridge Screw Hex) 25
22065	Аналог прямого абатмента 6 (Direct Abutment™ 6 Replica) 20	22437	Пинцет — 94 мм (Forceps - 94 mm) 33
22068	Оттисковой трансфер абатмента 20°/45° UniAbutment для закрытой ложки (20°/45° UniAbutment Transfer) 24	22439	Оттисковой трансфер шаровидного абатмента для открытой ложки (Ball Abutment Pick-up) 29
22069	Аналог абатмента Uni 20° (Abutment Replica Uni 20°) 24	22447	Временный цилиндр угловой (Temporary Cylinder Angled) 25
22070	Аналог абатмента Uni 45° (Abutment Replica Uni 45°) 24	22448	Выжигаемый цилиндр угловой (Burnout Cylinder Angled) 25
22122	Вилка фрагментарная, тонкая (Fragment Fork, Thin) Ø 0,8 49	22462	Винтовое сверло Ø 4,2, 8-19 мм (желтое) длинное (Twist Drill Ø 4.2, 8-19 mm (yellow) Long) 38
22124	Ключ (Wrench) 33, 52	22463	Винтовое сверло Ø 4,2, 8-13 мм (желтое) короткое (Twist Drill Ø 4.2, 8-13 mm (yellow) Short) 38
22137	Титановая чашка (Titanium Bowl) 32	22464	Винтовое сверло Ø 4,7, 8-19 мм (синее) длинное (Twist Drill Ø 4.7, 8-19 mm (blue) Long) 38
22167	Шлиц винта мостовидного протеза (Bridge Screw Slot) 25	22465	Винтовое сверло Ø 4,7, 8-13 мм (синее) короткое (Twist Drill Ø 4.7, 8-13 mm (blue) Short) 38
22170	Шлифовальное приспособление Uni 20° (Grinding Device Uni 20°) 46	22466	Винтовое сверло Ø 4,85, 8-19 мм (розовое) длинное (Twist Drill Ø 4.85, 8-19 mm (pink) Long) 38
22182	OD цилиндр Uni 20° (OD Cylinder Uni 20°) 29	22467	Винтовое сверло Ø 4,85, 8-13 мм (розовое) короткое (Twist Drill Ø 4.85, 8-13 mm (pink) Short) 38
22183	OD цилиндр Uni 45° (OD Cylinder Uni 45°) 29	22468	Пилотное сверло Ø 3,7/4,2 (желтое) короткое (Pilot Drill Ø 3.7/4.2 (yellow) Short) 38
22184	Полувыжигаемый цилиндр Uni 20° (Semi-Burnout Cylinder Uni 20°) 25	22469	Кортикальное сверло Ø 4,7/5,0 (синее) короткое (Cortical Drill Ø 4.7/5.0 (blue) Short) 38
22185	Полувыжигаемый цилиндр Uni 45° (Semi-Burnout Cylinder Uni 45°) 25	22471	Защитный элемент для полировки Uni 20° (Polishing Protector Uni 20°) 46
22186	Выжигаемый цилиндр Uni 20° (Burnout Cylinder Uni 20°) 25	22474	Защитный элемент для полировки Uni 45° (Polishing Protector Uni 45°) 46
22187	Выжигаемый цилиндр Uni 45° (Burnout Cylinder Uni 45°) 25	22487	Винт абатмента угловой 4,5/5,0 — M2 (Abutment Screw Angled 4.5/5.0 - M2) 23
22190	Направляющий пин для абатмента — 13 мм (Abutment Guide Pin — 13 mm) 24	22495	Лоток ортопедический (Restorative Tray) 43
22192	Инструмент для извлечения имплантата (Implant Retriever) 51	22505	Аналог шаровидного абатмента (Ball Abutment Replica) 29
22197	Направляющий пин для абатмента — 16 мм (Abutment Guide Pin — 16 mm) 24	22506	Шлицевая отвертка, короткая (Slot Screwdriver - Short) 45
22198	Направляющий пин для абатмента — 19 мм (Abutment Guide Pin — 19 mm) 24	22507	Шлицевая отвертка, средняя (Slot Screwdriver - Intermediate) 45
22199	Направляющий пин для абатмента — 22 мм (Abutment Guide Pin — 22 mm) 24	22508	Шлицевая отвертка, длинная (Slot Screwdriver - Long) 45
22372	Выжигаемый цилиндр для прямого абатмента 4 (Direct Abutment™ 4 Burnout Cylinder) 20		
22373	Выжигаемый цилиндр для прямого абатмента 5 (Direct Abutment™ 5 Burnout Cylinder) 20		
22376	О-образный адаптер для абатмента, пластмассовый (O-ring, Abutment Adapter, Plastic) 52		
22379	Выжигаемый цилиндр для прямого абатмента 6 (Direct Abutment™ 6 Burnout Cylinder) 20		

Арт.	стр.	Арт.	стр.
22514	Шестигранная отвертка, короткая (Hex Screwdriver - Short) 33, 44, 52	22815	Кортикальное сверло Ø 3,2/3,5 (зеленое) короткое (Cortical Drill Ø 3.2/3.5 (green) Short)..... 39
22515	Шестигранная отвертка, средняя (Hex Screwdriver - Intermediate) 33, 44, 52	22816	Кортикальное сверло Ø 3,7/4,0 (черное) короткое (Cortical Drill Ø 3.7/4.0 (black) Short) 39
22516	Шестигранная отвертка, длинная (Hex Screwdriver - Long) 33, 44, 52	22820	Цилиндр шлифовального устройства, отверстие мостовидного протеза (Grinding Device Cylinder, Bridge Hole) 46
22520	Удлинитель сверла (Drill Extension) 39	22843	Абатмент CastDesign 3,5/4,0 (CastDesign™ 3.5/4.0)..... 17
22548	Шестигранная отвертка СА, короткая (Hex CA Driver - Short) 33, 44	22844	Абатмент CastDesign 4,5/5,0 (CastDesign™ 4.5/5.0)..... 17
22549	Шестигранная отвертка СА, длинная (Hex CA Driver - Long) 33, 44	22850	Металлический держатель DA 4 (DA 4 Metal Carrier) 20
22632	Вилка фрагментарная, широкая, Ø 1,4 (Fragment Fork, Wide, Ø 1.4) 49	22851	Временный абатмент TempDesign 3,5/4,0 (TempDesign™ 3.5/4.0)..... 14
22688	Шлицевая отвертка СА, короткая (Slot CA Driver - Short) 45	22852	Временный абатмент TempDesign 4,5/5,0 (TempDesign™ 4.5/5.0)..... 14
22689	Шлицевая отвертка СА, длинная (Slot CA Driver - Long) 45	22853	Временный абатмент TempDesign 3,5/4,0 NI (TempDesign™ 3.5/4.0 NI)..... 14
22710	Оттисковой трансфер прямого абатмента 4 для открытой ложки (Direct Abutment™ 4 Impression Pick-up)..... 20	22854	Временный абатмент TempDesign 4,5/5,0 NI (TempDesign™ 4.5/5.0 NI)..... 14
22711	Оттисковой трансфер прямого абатмента 5 для открытой ложки (Direct Abutment™ 5 Impression Pick-up)..... 20	22871	Метчик, 1,4 мм (Thread Tap, 1.4 mm) 50
22712	Оттисковой трансфер прямого абатмента 6 для открытой ложки (Direct Abutment™ 6 Impression Pick-up)..... 20	22873	Метчик, 1,6 мм (Thread Tap, 1.6 mm) 50
22720	Защитный колпачок для прямого абатмента 4 (Direct Abutment™ 4 Healing Cap)..... 20	22875	Метчик, 2,0 мм (Thread Tap, 2.0 mm) 50
22721	Защитный колпачок для прямого абатмента 5 (Direct Abutment™ 5 Healing Cap)..... 20	22876	Оттисковой трансфер абатмента 20° UniAbutment Ø 5,5 для открытой ложки (20° UniAbutment Pick-up Ø 5.5) 24
22722	Защитный колпачок для прямого абатмента 6 (Direct Abutment™ 6 Healing Cap)..... 20	22878	Оттисковой трансфер абатмента 45° UniAbutment Ø 5,5 для открытой ложки (45° UniAbutment Pick-up Ø 5.5) 24
22740	Шлифовальная рукоятка (Grinding Handle) 46	22882	Оттисковой трансфер абатмента 20° UniAbutment Ø 4,3 для открытой ложки (20° UniAbutment Pick-up Ø 4.3) 24
22798	Титановый цилиндр Uni 20° (Titanium Cylinder Uni 20°) 25	22883	Оттисковой трансфер абатмента 45° UniAbutment Ø 4,3 для открытой ложки (45° UniAbutment Pick-up Ø 4.3) 24
22799	Титановый цилиндр Uni 45° (Titanium Cylinder Uni 45°) 25	22884	Трепанационное сверло Ø 3,5 (Trepine Drill, Ø 3.5) 51
22800	Направляющее сверло Ø 1,8 (Guide Drill Ø 1.8) 38	22885	Трепанационное сверло Ø 4,0 (Trepine Drill, Ø 4.0) 51
22801	Винтовое сверло Ø 2,5, 8-19 мм (красное) длинное (Twist Drill Ø 2.5, 8-19 mm (red) Long) 38	22886	Винтовое сверло Ø 2,0, 8-19 мм (бесцветное) длинное (Twist Drill Ø 2.0, 8-19 mm (no color) Long) 38
22802	Винтовое сверло Ø 2,5, 8-13 мм (красное) короткое (Twist Drill Ø 2.5, 8-13 mm (red) Short) 38	22887	Винтовое сверло Ø 2,0, 8-13 мм (бесцветное) короткое (Twist Drill Ø 2.0, 8-13 mm (no color) Short)..... 38
22803	Пилотное сверло Ø 2,5/3,2 (зеленое) короткое (Pilot Drill Ø 2.5/3.2 (green) Short) 39	22890	Трепанационное сверло Ø 5,0 (Trepine Drill, Ø 5.0) 51
22805	Пилотное сверло Ø 3,2/3,7 (черное) короткое (Pilot Drill Ø 3.2/3.7 (black) Short) 39	22894	Коническое сверло Ø 4,5 (зеленое) короткое (Conical Drill Ø 4.5 (green) Short) 39
22807	Винтовое сверло Ø 3,2, 8-19 мм (зеленое) длинное (Twist Drill Ø 3.2, 8-19 mm (green) Long)..... 38	22895	Коническое сверло Ø 4,5 (зеленое) длинное (Conical Drill Ø 4.5 (green) Long)..... 39
22808	Винтовое сверло Ø 3,35, 8-19 мм (сиреневое) длинное (Twist Drill Ø 3.35, 8-19 mm (lilac) Long) 38	22896	Коническое сверло Ø 5,0 (черное) короткое (Conical Drill Ø 5.0 (black) Short) 39
22809	Винтовое сверло Ø 3,7, 8-19 мм (черное) длинное (Twist Drill Ø 3.7, 8-19 mm (black) Long) 38	22897	Коническое сверло Ø 5,0 (черное) длинное (Conical Drill Ø 5.0 (black) Long) 39
22810	Винтовое сверло Ø 3,85, 8-19 мм (коричневое) длинное (Twist Drill Ø 3.85, 8-19 mm (brown) Long) 38	22898	Комплект сверл SP, коротких (SP Drill Kit, Short) 36
22811	Винтовое сверло Ø 3,2, 8-13 мм (зеленое) короткое (Twist Drill Ø 3.2, 8-13 mm (green) Short) 38	22899	Комплект сверл SP, длинных (SP Drill Kit, Long) 36
22812	Винтовое сверло Ø 3,35, 8-13 мм (сиреневое) короткое (Twist Drill Ø 3.35, 8-13 mm (lilac) Short) 38	22903	Угловой наконечник (Contra Angle) 39
22813	Винтовое сверло Ø 3,7, 8-13 мм (черное) короткое (Twist Drill Ø 3.7, 8-13 mm (black) Short) 38	22904	Пилотное сверло SP Ø 2,0/3,2 короткое (SP Pilot Drill Ø 2.0/3.2 Short) 36
22814	Винтовое сверло Ø 3,85, 8-13 мм (коричневое) короткое (Twist Drill Ø 3.85, 8-13 mm (brown) Short) 38	22905	Пилотное сверло SP Ø 2,0/3,2 длинное (SP Pilot Drill Ø 2.0/3.2 Long) 36
		22906	Пилотное сверло SP Ø 3,2/3,7 короткое (SP Pilot Drill Ø 3.2/3.7 Short) 36
		22907	Пилотное сверло SP Ø 3,2/3,7 длинное (SP Pilot Drill Ø 3.2/3.7 Long) 36
		22908	Винтовое сверло SP Ø 3,35, 8-13 мм короткое (SP Twist Drill Ø 3.35, 8-13 mm Short) 36
		22909	Винтовое сверло SP Ø 3,35, 8-19 мм длинное (SP Twist Drill Ø 3.35, 8-19 mm Long) 36

Арт.	стр.
22910	Винтовое сверло SP Ø 3,7, 8-13 мм короткое (SP Twist Drill Ø 3.7, 8-13 mm Short) 36
22911	Винтовое сверло SP Ø 3,7, 8-19 мм длинное (SP Twist Drill Ø 3.7, 8-19 mm Long) 36
22912	Винтовое сверло SP Ø 3,85, 8-13 мм короткое (SP Twist Drill Ø 3.85, 8-13 mm Short) 36
22913	Винтовое сверло SP Ø 3,85, 8-19 мм длинное (SP Twist Drill Ø 3.85, 8-19 mm Long) 36
22914	Кортикальное сверло SP Ø 3,2/3,5 короткое (SP Cortical Drill Ø 3.2/3.5 Short) 36
22915	Кортикальное сверло SP Ø 3,5 длинное (SP Cortical Drill Ø 3.5 Long) 36
22916	Кортикальное сверло SP Ø 3,7/4,0 короткое (SP Cortical Drill Ø 3.7/4.0 Short) 36
22917	Кортикальное сверло SP Ø 4,0 длинное (SP Cortical Drill Ø 4.0 Long) 36
22921	Коническое сверло SP Ø 3,2/4,5 короткое (SP Conical Drill Ø 3.2/4.5 Short) 36
22922	Коническое сверло SP Ø 4,5 длинное (SP Conical Drill Ø 4.5 Long) 36
22923	Коническое сверло SP Ø 3,7/5,0 короткое (SP Conical Drill Ø 3.7/5.0 Short) 36
22924	Коническое сверло SP Ø 5,0 длинное (SP Conical Drill Ø 5.0 Long) 36
22930	Остеотом 2,0/2,5, круглый, прямой (Osteotome 2.0/2.5, Round, Straight) 34
22931	Остеотом 2,5/3,2, круглый, прямой (Osteotome 2.5/3.2, Round, Straight) 34
22932	Остеотом 3,2, круглый, прямой (Osteotome 3.2, Round, Straight) 34
22933	Остеотом 3,2/3,7, круглый, прямой (Osteotome 3.2/3.7, Round, Straight) 34
22934	Остеотом 3,7, круглый, прямой (Osteotome 3.7, Round, Straight) 34
22935	Остеотом 3,2/4,3, круглый, конический, прямой (Osteotome 3.2/4.3, Round, Conical, Straight) 34
22936	Остеотом 3,7/4,8, круглый, конический, прямой (Osteotome 3.7/4.8, Round, Conical, Straight) 34
22937	Комплект остеотомов, круглых (Osteotome Set, Round) 34
22940	Остеотом 2,0/2,5, с выемкой, штыковидный (Osteotome 2.0/2.5, Concave, Bayonet) 34
22941	Остеотом 2,5/3,2, с выемкой, штыковидный (Osteotome 2.5/3.2, Concave, Bayonet) 34
22942	Остеотом 3,2, с выемкой, штыковидный (Osteotome 3.2, Concave, Bayonet) 34
22943	Остеотом 3,2/3,7, с выемкой, штыковидный (Osteotome 3.2/3.7, Concave, Bayonet) 34
22944	Остеотом 3,7, с выемкой, штыковидный (Osteotome 3.7, Concave, Bayonet) 34
22945	Остеотом 3,2/4,3, с выемкой, конический, штыковидный (Osteotome 3.2/4.3, Concave, Conical, Bayonet) 34
22946	Остеотом 3,7/4,8, с выемкой, конический, штыковидный (Osteotome 3.7/4.8, Concave, Conical, Bayonet) 34
22947	Комплект остеотомов, с выемкой (Osteotome Set, Concave) 34
22953	Лоток-кассета для остеотомов большой (Osteotome Tray, Large) 35
22955	Молоток для остеотома, маленький (Osteotome Mallet, Small) 34
22956	Набор остеотомов (Osteotome Kit) 34
22957	Винтовое сверло SP Ø 4,2, 8-13 мм короткое (SP Twist Drill Ø 4.2, 8-13 mm Short) 36
22958	Винтовое сверло SP Ø 4,2, 8-19 мм длинное (SP Twist Drill Ø 4.2, 8-19 mm Long) 36
22959	Винтовое сверло SP Ø 4,7, 8-13 мм короткое (SP Twist Drill Ø 4.7, 8-13 mm Short) 36
22960	Винтовое сверло SP Ø 4,7, 8-19 мм длинное (SP Twist Drill Ø 4.7, 8-19 mm Long) 36
22961	Винтовое сверло SP Ø 4,85, 8-13 мм короткое (SP Twist Drill Ø 4.85, 8-13 mm Short) 36

Арт.	стр.
22962	Винтовое сверло SP Ø 4,85, 8-19 мм длинное (SP Twist Drill Ø 4.85, 8-19 mm Long) 36
22963	Пилотное сверло SP Ø 3,7/4,2 короткое (SP Pilot Drill Ø 3.7/4.2 Short) 36
22964	Кортикальное сверло SP Ø 4,7/5,0 короткое (SP Cortical Drill Ø 4.7/5.0 Short) 36
24021	Инструмент для удаления M1.4 — короткий (Removal Tool M1.4 — Short) 51
24037	Инструмент для удаления M1.4 — длинный (Removal Tool M1.4 — Long) 51
24075	Динамометрический ключ (Torque Wrench) 44
24092	Формирователь десны, угловой Ø 5 — 7,5 мм (Healing Cap, Angled Ø 5 - 7.5 mm) 23
24093	Шестигранная рабочая часть динамометрического ключа, короткая (Torque Wrench Bit Hex, Short) 43
24094	Шестигранная рабочая часть динамометрического ключа, длинная (Torque Wrench Bit Hex, Long) 43
24095	Шлицевая рабочая часть динамометрического ключа, короткая (Torque Wrench Bit Slot, Short) 43
24096	Шлицевая рабочая часть динамометрического ключа, длинная (Torque Wrench Bit Slot, Long) 43
24097	Соединение динамометрического ключа, переходник (Torque Wrench Connector, Adapter) 41
24098	Смазочный материал для элементов динамометрического ключа (Torque Wrench Instrument Lubricant) 43
24099	Инструмент для демонтажа динамометрического ключа (Torque Wrench Dismantle Tool) 43
24100	Набор динамометрических ключей (Torque Wrench Kit) 43
24133	Держатель соединительной детали наконечника (Handpiece Connector Carrier) 45
24134	Удлинитель держателя, короткий (Carrier Extension — Short) 45
24135	Удлинитель держателя, длинный (Carrier Extension — Long) 45
24137	Держатель для прямого абатмента 4 (Direct Abutment™ 4 Carrier) 20
24138	Держатель для прямого абатмента 5 (Direct Abutment™ 5 Carrier) 20
24139	Держатель для прямого абатмента 6 (Direct Abutment™ 6 Carrier) 20
24158	Заживляющий колпачок ProHeal 20° короткий Ø 5,5 — 3,8 мм (20° ProHeal Cap Short Ø 5.5 - 3.8 mm) 23
24159	Заживляющий колпачок ProHeal 20° длинный Ø 5,5 — 5,8 мм (20° ProHeal Cap Long Ø 5.5 - 5.8 mm) 23
24160	Заживляющий колпачок ProHeal 45° короткий Ø 5,5 — 3,8 мм (45° ProHeal Cap Short Ø 5.5 - 3.8 mm) 23
24161	Заживляющий колпачок ProHeal 45° длинный Ø 5,5 — 5,8 мм (45° ProHeal Cap Long Ø 5.5 - 5.8 mm) 23
24162	Заживляющий колпачок ProHeal 20° короткий Ø 4,3 — 4 мм (20° ProHeal Cap Short Ø 4.3 - 4 mm) 23
24163	Заживляющий колпачок ProHeal 45° короткий Ø 4,3 — 2,7 мм (45° ProHeal Cap Short Ø 4.3 - 2.7 mm) 23
24189	Винт абатмента 3,0 — M1.4 (Abutment Screw 3.0 - M1.4) 14, 16
24198	Винт-заглушка 3,0 — 0 мм (Cover Screw 3.0 - 0 mm) 12
24199	Винтовое сверло SP Ø 3,7, 6-13 мм (SP Twist Drill Ø 3.7, 6-13 mm) 39
24207	Пилотное сверло Ø 2,0/3,2 мм, зеленое (Pilot Drill Ø 2.0/3.2 mm, Green) 39
24209	Лабораторная конструкция винта абатмента 4,5/5,0 — M2 (Abutment Screw Design 4.5/5.0 - M2) 14, 16, 17

Арт.	стр.	Арт.	стр.
24227	Аналог абатмента угловой (Abutment Replica Angled) 24	24367	Ключ для шаровидного абатмента (Ball Wrench) 29
24235	Абатмент TiDesign 4,5/5,0 – Ø 5,5, 1,5 мм (TiDesign™ 4.5/5.0 - Ø 5.5, 1.5 mm) 17	24370	Адаптер для абатмента – длинный (Abutment Adapter - Long) 52
24236	Абатмент TiDesign 4,5/5,0 – Ø 5,5, 3 мм (TiDesign™ 4.5/5.0 - Ø 5.5, 3 mm) 17	24374	Формирователь десны Uni 3,5/4,0 – 2 мм (Healing Abutment Uni 3.5./4.0 - 2 mm) 12
24237	Абатмент TiDesign 4,5/5,0 – Ø 6,5, 1,5 мм (TiDesign™ 4.5/5.0 - Ø 6.5, 1.5 mm) 17	24375	Формирователь десны Uni 3,5/4,0 – 4 мм (Healing Abutment Uni 3.5./4.0 - 4 mm) 12
24238	Абатмент TiDesign 4,5/5,0 – Ø 6,5, 3 мм (TiDesign™ 4.5/5.0 - Ø 6.5, 3 mm) 17	24376	Формирователь десны Uni 3,5/4,0 – 6 мм (Healing Abutment Uni 3.5./4.0 - 6 mm) 12
24239	Абатмент TiDesign 4,5/5,0 – Ø 5,5, 20° (TiDesign™ 4.5/5.0 - Ø 5.5, 20°) 17	24377	Формирователь десны Uni 3,5/4,0 – 8 мм (Healing Abutment Uni 3.5./4.0 - 8 mm) 12
24243	Полувыжигаемый цилиндр угловой (Semi-Burnout Cylinder Angled) 25	24378	Формирователь десны Uni 3,5/4,0 – 10 мм (Healing Abutment Uni 3.5./4.0 - 10 mm) 12
24244	Титановый цилиндр угловой (Titanium Cylinder Angled) 25	24379	Формирователь десны Uni 4,5/5,0 – 2 мм (Healing Abutment Uni 4.5./5.0 - 2 mm) 12
24245	Угловой абатмент 3,5/4,0 – 0,8 мм (Angled Abutment 3.5/4.0 - 0.8 mm) 23	24380	Формирователь десны Uni 4,5/5,0 – 4 мм (Healing Abutment Uni 4.5./5.0 - 4 mm) 12
24246	Угловой абатмент 3,5/4,0 – 2 мм (Angled Abutment 3.5/4.0 - 2 mm) 23	24381	Формирователь десны Uni 4,5/5,0 – 6 мм (Healing Abutment Uni 4.5./5.0 - 6 mm) 12
24247	Угловой абатмент 4,5/5,0 – 0,8 мм (Angled Abutment 4.5/5.0 - 0.8 mm) 23	24382	Формирователь десны Uni 4,5/5,0 – 8 мм (Healing Abutment Uni 4.5./5.0 - 8 mm) 12
24248	Угловой абатмент 4,5/5,0 – 2 мм (Angled Abutment 4.5/5.0 - 2 mm) 23	24383	Формирователь десны Uni 4,5/5,0 – 10 мм (Healing Abutment Uni 4.5./5.0 - 10 mm) 12
24254	Оттискиной трансфер углового абатмента для открытой ложки (Angled Abutment Pick-Up) 24	24398	Абатмент 20° UniAbutment 4,5/5,0 – 0,5 мм (20° UniAbutment 4.5/5.0 - 0.5 mm) 22
24268	Абатмент Locator 3,5/4,0 – Ø 3,7, 1 мм (Locator™ Abutment 3.5/4.0 - Ø 3.7, 1 mm) 27	24399	Абатмент 20° UniAbutment 4,5/5,0 – 1 мм (20° UniAbutment 4.5/5.0 - 1 mm) 22
24269	Абатмент Locator 3,5/4,0 – Ø 3,7, 2 мм (Locator™ Abutment 3.5/4.0 - Ø 3.7, 2 mm) 27	24400	Абатмент 20° UniAbutment 4,5/5,0 – 2 мм (20° UniAbutment 4.5/5.0 - 2 mm) 22
24270	Абатмент Locator 3,5/4,0 – Ø 3,7, 3 мм (Locator™ Abutment 3.5/4.0 - Ø 3.7, 3 mm) 27	24401	Абатмент 20° UniAbutment 4,5/5,0 – 4 мм (20° UniAbutment 4.5/5.0 - 4 mm) 22
24271	Абатмент Locator 3,5/4,0 – Ø 3,7, 4 мм (Locator™ Abutment 3.5/4.0 - Ø 3.7, 4 mm) 27	24402	Абатмент 20° UniAbutment 4,5/5,0 – 6 мм (20° UniAbutment 4.5/5.0 - 6 mm) 22
24272	Абатмент Locator 3,5/4,0 – Ø 3,7, 5 мм (Locator™ Abutment 3.5/4.0 - Ø 3.7, 5 mm) 27	24403	Абатмент 20° UniAbutment 4,5/5,0 – 8 мм (20° UniAbutment 4.5/5.0 - 8 mm) 22
24280	Временный абатмент 3,5/4,0 NI (Temporary Abutment 3.5/4.0 NI) 14	24406	Абатмент 45° UniAbutment 4,5/5,0 – 0,5 мм (45° UniAbutment 4.5/5.0 - 0.5 mm) 22
24281	Временный абатмент 3,5/4,0 (Temporary Abutment 3.5/4.0) 14	24407	Абатмент 45° UniAbutment 4,5/5,0 – 1 мм (45° UniAbutment 4.5/5.0 - 1 mm) 22
24285	Абатмент TiDesign 3,5/4,0 – Ø 4,5, 1,5 мм (TiDesign™ 3.5/4.0 - Ø 4.5, 1.5 mm) 17	24408	Абатмент 45° UniAbutment 4,5/5,0 – 2 мм (45° UniAbutment 4.5/5.0 - 2 mm) 22
24286	Абатмент TiDesign 3,5/4,0 – Ø 4,5, 3 мм (TiDesign™ 3.5/4.0 - Ø 4.5, 3 mm) 17	24409	Абатмент 45° UniAbutment 4,5/5,0 – 4 мм (45° UniAbutment 4.5/5.0 - 4 mm) 22
24287	Абатмент TiDesign 3,5/4,0 – Ø 5,5, 1,5 мм (TiDesign™ 3.5/4.0 - Ø 5.5, 1.5 mm) 17	24410	Абатмент 45° UniAbutment 4,5/5,0 – 6 мм (45° UniAbutment 4.5/5.0 - 6 mm) 22
24288	Абатмент TiDesign 3,5/4,0 – Ø 5,5, 3 мм (TiDesign™ 3.5/4.0 - Ø 5.5, 3 mm) 17	24411	Абатмент 45° UniAbutment 4,5/5,0 – 8 мм (45° UniAbutment 4.5/5.0 - 8 mm) 22
24289	Абатмент TiDesign 3,5/4,0 – Ø 6,5, 1,5 мм (TiDesign™ 3.5/4.0 - Ø 6.5, 1.5 mm) 17	24412	Имплантологическая установка SI 923, 230 V (Implant Unit SI 923, 230 V) 40
24290	Абатмент TiDesign 3,5/4,0 – Ø 6,5, 3 мм (TiDesign™ 3.5/4.0 - Ø 6.5, 3 mm) 17	24418	Шаровидный абатмент 4,5/5,0 – 0,5 мм (Ball Abutment 4.5/5.0 - 0.5 mm) 28
24291	Абатмент TiDesign 3,5/4,0 – Ø 4,5, 20° (TiDesign™ 3.5/4.0 - Ø 4.5, 20°) 17	24419	Шаровидный абатмент 4,5/5,0 – 1 мм (Ball Abutment 4.5/5.0 - 1 mm) 28
24292	Абатмент TiDesign 3,5/4,0 – Ø 5,5, 20° (TiDesign™ 3.5/4.0 - Ø 5.5, 20°) 19	24420	Шаровидный абатмент 4,5/5,0 – 2 мм (Ball Abutment 4.5/5.0 - 2 mm) 28
24328	Винт-заглушка 3,5/4,0 – 0 мм (Cover Screw 3.5/4.0 - 0 mm) 12	24421	Шаровидный абатмент 4,5/5,0 – 4 мм (Ball Abutment 4.5/5.0 - 4 mm) 28
24329	Винт-заглушка 3,5/4,0 – 1 мм (Cover Screw 3.5/4.0 - 1 mm) 12	24422	Шаровидный абатмент 4,5/5,0 – 6 мм (Ball Abutment 4.5/5.0 - 6 mm) 28
24339	Остеотом 3,7/4,2, круглый, прямой (Osteotome 3.7/4.2, Round, Straight) 35	24423	Шаровидный абатмент 4,5/5,0 – 8 мм (Ball Abutment 4.5/5.0 - 8 mm) 28
24347	Угловой абатмент 3,5/4,0 NI – 0,8 мм (Angled Abutment 3.5/4.0 NI - 0.8 mm) 23	24424	Адаптер для абатмента – короткий (Abutment Adapter - Short) 52
24348	Угловой абатмент 3,5/4,0 NI – 2 мм (Angled Abutment 3.5/4.0 NI - 2 mm) 23	24439	Винт абатмента угловой 3,5/4,0 – M1.6 (Abutment Screw Angled 3.5/4.0 - M1.6) 23
24349	Лоток хирургический (Surgical Tray) 32	24447	Винт-заглушка 4,5/5,0 – 0 мм (Cover Screw 4.5/5.0 - 0 mm) 12
24350	Угловой наконечник (Contra Angle) 40	24448	Винт-заглушка 4,5/5,0 – 1 мм (Cover Screw 4.5/5.0 - 1 mm) 12
24357	Ключ-трещотка (Ratchet Wrench) 32	24449	Лабораторная конструкция винта абатмента 3,5/4,0 – M1.6 (Abutment Screw Design 3.5/4.0 - M1.6) 14, 16, 17
24358	Рукоятка (Driver Handle) 32		
24360	Имплантологическая установка SI 915, 115 V (Implant Unit SI 915, 115 V) 40		

Арт.	стр.	Арт.	стр.
24477	Абатмент Locator 4,5/5,0 — Ø 4,0, 0,5 мм (Locator™ Abutment 4.5/5.0 - Ø 4.0, 0.5 mm) 27	24576	Формирователь десны 3,5/4,0 — Ø 4,5, 6 мм (Healing Abutment 3.5/4.0 - Ø 4.5, 6 mm) 13
24478	Абатмент Locator 4,5/5,0 — Ø 4,0, 2 мм (Locator™ Abutment 4.5/5.0 - Ø 4.0, 2 mm) 27	24577	Формирователь десны 3,5/4,0 — Ø 5,5, 2 мм (Healing Abutment 3.5/4.0 - Ø 5.5, 2 mm) 13
24479	Абатмент Locator 4,5/5,0 — Ø 4,0, 3 мм (Locator™ Abutment 4.5/5.0 - Ø 4.0, 3 mm) 27	24578	Формирователь десны 3,5/4,0 — Ø 5,5, 4 мм (Healing Abutment 3.5/4.0 - Ø 5.5, 4 mm) 13
24480	Абатмент Locator 4,5/5,0 — Ø 4,0, 4 мм (Locator™ Abutment 4.5/5.0 - Ø 4.0, 4 mm) 27	24579	Формирователь десны 3,5/4,0 — Ø 5,5, 6 мм (Healing Abutment 3.5/4.0 - Ø 5.5, 6 mm) 13
24481	Абатмент Locator 4,5/5,0 — Ø 4,0, 5 мм (Locator™ Abutment 4.5/5.0 - Ø 4.0, 5 mm) 27	24580	Формирователь десны 3,5/4,0 — Ø 6,5, 4 мм (Healing Abutment 3.5/4.0 - Ø 6.5, 4 mm) 13
24482	Инструмент для установки Locator (Locator™ Core Tool) 28	24581	Формирователь десны 3,5/4,0 — Ø 6,5, 6 мм (Healing Abutment 3.5/4.0 - Ø 6.5, 6 mm) 13
24483	Технический набор Locator (Locator™ Process Kit) 27	24582	Формирователь десны 4,5/5,0 — Ø 5,5, 2 мм (Healing Abutment 4.5/5.0 - Ø 5.5, 2 mm) 13
24484	Оттискиной трансфер абатмента Locator для открытой ложки (Locator™ Abutment Pick-up) 27	24583	Формирователь десны 4,5/5,0 — Ø 5,5, 4 мм (Healing Abutment 4.5/5.0 - Ø 5.5, 4 mm) 13
24485	Аналог абатмента Locator (Locator™ Abutment Replica) 27	24584	Формирователь десны 4,5/5,0 — Ø 5,5, 6 мм (Healing Abutment 4.5/5.0 - Ø 5.5, 6 mm) 13
24486	Вкладка Locator охватываемая, бесцветная (Locator™ Insert Male Clear) 27	24585	Формирователь десны 4,5/5,0 — Ø 6,5, 2 мм (Healing Abutment 4.5/5.0 - Ø 6.5, 2 mm) 13
24487	Вкладка Locator охватываемая, розовая (Locator™ Insert Male Pink) 27	24586	Формирователь десны 4,5/5,0 — Ø 6,5, 4 мм (Healing Abutment 4.5/5.0 - Ø 6.5, 4 mm) 13
24488	Вкладка Locator охватываемая, синяя (Locator™ Insert Male Blue) 27	24587	Формирователь десны 4,5/5,0 — Ø 6,5, 6 мм (Healing Abutment 4.5/5.0 - Ø 6.5, 6 mm) 13
24489	Вкладка Locator — расширенный спектр, охватываемая, зеленая (Locator™ Insert Extended Range Male Green) 27	24606	Угловой абатмент 4,5/5,0 NI — 0,5 мм (Angled Abutment 4.5/5.0 NI - 0.5 mm) 23
24490	Рабочая часть динамометрического ключа Locator — 15 мм (Locator™ Torque Wrench Bit - 15 mm) 28	24607	Угловой абатмент 4,5/5,0 NI — 2 мм (Angled Abutment 4.5/5.0 NI - 2 mm) 23
24491	Рабочая часть динамометрического ключа Locator — 21 мм (Locator™ Torque Wrench Bit - 21 mm) 28	24684	Остеотом 4,2, круглый, прямой (Osteotome 4.2, Round, Straight) 35
24492	Вкладка Locator — расширенный спектр, охватываемая, красная (Locator™ Insert Extended Range Male Red) 27	24685	Остеотом 4,2/4,7, круглый, прямой (Osteotome 4.2/4.7, Round, Straight) 35
24527	Прямой абатмент 4,5/5,0 — Ø 5, 0,5 мм (Direct Abutment™ 4.5/5.0 - Ø 5, 0.5 mm) 20	24686	Остеотом 4,7, круглый, прямой (Osteotome 4.7, Round, Straight) 35
24528	Прямой абатмент 4,5/5,0 — Ø 5, 1 мм (Direct Abutment™ 4.5/5.0 - Ø 5, 1 mm) 20	24687	Комплект остеотомов 5,0 S, круглых (Osteotome Set 5.0 S, Round) 35
24529	Прямой абатмент 4,5/5,0 — Ø 5, 2,5 мм (Direct Abutment™ 4.5/5.0 - Ø 5, 2.5 mm) 20	24688	Остеотом 3,7/4,2, с выемкой, штыковидный (Osteotome 3.7/4.2, Concave, Bayonet) 35
24530	Прямой абатмент 4,5/5,0 — Ø 5, 4 мм (Direct Abutment™ 4.5/5.0 - Ø 5, 4 mm) 20	24689	Остеотом 4,2, с выемкой, штыковидный (Osteotome 4.2, Concave, Bayonet) 35
24537	Прямой абатмент 4,5/5,0 — Ø 6, 1 мм (Direct Abutment™ 4.5/5.0 - Ø 6, 1 mm) 20	24690	Остеотом 4,2/4,7, с выемкой, штыковидный (Osteotome 4.2/4.7, Concave, Bayonet) 35
24538	Прямой абатмент 4,5/5,0 — Ø 6, 2,5 мм (Direct Abutment™ 4.5/5.0 - Ø 6, 2.5 mm) 20	24691	Остеотом 4,7, с выемкой, штыковидный (Osteotome 4.7, Concave, Bayonet) 35
24539	Прямой абатмент 4,5/5,0 — Ø 6, 4 мм (Direct Abutment™ 4.5/5.0 - Ø 6, 4 mm) 20	24692	Комплект остеотомов 5,0 S, с выемкой (Osteotome Set 5.0 S, Concave) 35
24558	Прямой абатмент API 4,5/5,0 — Ø 5, 0,5 мм (Direct Abutment API™ 4.5/5.0 - Ø 5, 0.5 mm) 19	24693	Лоток-кассета для остеотомов малый (Osteotome Tray, Small) 35
24559	Прямой абатмент API 4,5/5,0 — Ø 5, 1 мм (Direct Abutment API™ 4.5/5.0 - Ø 5, 1 mm) 19	24702	Абатмент ZirDesign 3,5/4,0 — Ø 4,4, 1,5 мм (ZirDesign™ 3.5/4.0 - Ø 4.4, 1.5 mm) 16
24560	Прямой абатмент API 4,5/5,0 — Ø 5, 2,5 мм (Direct Abutment API™ 4.5/5.0 - Ø 5, 2.5 mm) 19	24703	Абатмент ZirDesign 3,5/4,0 — Ø 4,5, 3 мм (ZirDesign™ 3.5/4.0 - Ø 4.5, 3 mm) 16
24561	Прямой абатмент API 4,5/5,0 — Ø 5, 4 мм (Direct Abutment API™ 4.5/5.0 - Ø 5, 4 mm) 19	24704	Абатмент ZirDesign 3,5/4,0 — Ø 5,5, 1,5 мм (ZirDesign™ 3.5/4.0 - Ø 5.5, 1.5 mm) 16
24562	Прямой абатмент API 4,5/5,0 — Ø 6, 1 мм (Direct Abutment API™ 4.5/5.0 - Ø 6, 1 mm) 19	24705	Абатмент ZirDesign 3,5/4,0 — Ø 5,5, 3 мм (ZirDesign™ 3.5/4.0 - Ø 5.5, 3 mm) 16
24563	Прямой абатмент API 4,5/5,0 — Ø 6, 2,5 мм (Direct Abutment API™ 4.5/5.0 - Ø 6, 2.5 mm) 19	24706	Абатмент ZirDesign 3,5/4,0 — Ø 5,5, 3,5 мм, 20° (ZirDesign™ 3.5/4.0 - Ø 5.5, 3.5 mm, 20°) 16
24564	Прямой абатмент API 4,5/5,0 — Ø 6, 4 мм (Direct Abutment API™ 4.5/5.0 - Ø 6, 4 mm) 19	24707	Абатмент ZirDesign 4,5/5,0 — Ø 5,5, 1,5 мм (ZirDesign™ 4.5/5.0 - Ø 5.5, 1.5 mm) 16
24572	Переходник для ключа (Wrench Adapter) 32	24708	Абатмент ZirDesign 4,5/5,0 — Ø 5,5, 3 мм (ZirDesign™ 4.5/5.0 - Ø 5.5, 3 mm) 16
24573	Глубиномер абатмента (Abutment Depth Gauge) 45	24709	Абатмент ZirDesign 4,5/5,0 — Ø 6,5, 1,5 мм (ZirDesign™ 4.5/5.0 - Ø 6.5, 1.5 mm) 16
24574	Формирователь десны 3,5/4,0 — Ø 4, 2 мм (Healing Abutment 3.5/4.0 - Ø 4, 2 mm) 13	24710	Абатмент ZirDesign 4,5/5,0 — Ø 6,5, 3 мм (ZirDesign™ 4.5/5.0 - Ø 6.5, 3 mm) 16
24575	Формирователь десны 3,5/4,0 — Ø 4,5, 4 мм (Healing Abutment 3.5/4.0 - Ø 4.5, 4 mm) 13	24711	Абатмент ZirDesign 4,5/5,0 — Ø 5,5, 3,5 мм, 20° (ZirDesign™ 4.5/5.0 - Ø 5.5, 3.5 mm, 20°) 16
		24734	Винтовое сверло SP Ø 3,85, 6–13 мм (SP Twist Drill Ø 3.85, 6-13 mm) 36

Арт.	стр.	Арт.	стр.
24735	Пилотное сверло SP Ø 2,0/3,2, 6–13 мм (SP Pilot Drill Ø 2.0/3.2, 6–13 mm).....	24905	Шаровидный абатмент 3,5/4,0 – 1 мм (Ball Abutment 3.5/4.0 – 1 mm).....
24737	Комплект сверл SP 6–13 мм (SP Drill Kit 6–13 mm).....	24906	Шаровидный абатмент 3,5/4,0 – 2 мм (Ball Abutment 3.5/4.0 – 2 mm).....
24777	Формирователь десны 3,0 – Ø 4, 2 мм (Healing Abutment 3.0 - Ø 4, 2 mm).....	24907	Шаровидный абатмент 3,5/4,0 – 4 мм (Ball Abutment 3.5/4.0 – 4 mm).....
24778	Формирователь десны 3,0 – Ø 4, 4 мм (Healing Abutment 3.0 - Ø 4, 4 mm).....	24908	Шаровидный абатмент 3,5/4,0 – 6 мм (Ball Abutment 3.5/4.0 – 6 mm).....
24788	Абатмент TiDesign 3,0 – Ø 4,0, 1 мм (TiDesign 3.0 – Ø 4.0, 1 mm).....	24909	Шаровидный абатмент 3,5/4,0 – 8 мм (Ball Abutment 3.5/4.0 – 8 mm).....
24789	Абатмент TiDesign 3,0 – Ø 4,0, 2 мм (TiDesign 3.0 – Ø 4.0, 2 mm).....	24910	Прямой абатмент 3,5/4,0 – Ø 4, 0,5 мм (Direct Abutment™ 3.5/4.0 – Ø 4, 0.5 mm).....
24790	Абатмент TiDesign 3,0 – Ø 4,0, 15° (TiDesign 3.0 – Ø 4.0, 15°).....	24911	Прямой абатмент 3,5/4,0 – Ø 4, 1 мм (Direct Abutment™ 3.5/4.0 – Ø 4, 1 mm).....
24795	Пилотное сверло Ø 2,0/2,7 (светло-голубое) (Pilot Drill Ø 2.0/2.7 (light blue)).....	24912	Прямой абатмент 3,5/4,0 – Ø 4, 2,5 мм (Direct Abutment™ 3.5/4.0 – Ø 4, 2.5 mm).....
24796	Винтовое сверло Ø 2,7, 8–19 мм (светло-голубое) длинное (Twist Drill Ø 2.7, 8–19 mm (light blue) Long).....	24913	Прямой абатмент 3,5/4,0 – Ø 4, 4 мм (Direct Abutment™ 3.5/4.0 – Ø 4, 4 mm).....
24797	Винтовое сверло Ø 2,7, 8–13 мм (светло-голубое) короткое (Twist Drill Ø 2.7, 8–13 mm (light blue) Short).....	24914	Прямой абатмент 3,5/4,0 – Ø 5, 1 мм (Direct Abutment™ 3.5/4.0 – Ø 5, 1 mm).....
24798	Винтовое сверло Ø 2,85, 8–19 мм (серебристое) длинное (Twist Drill Ø 2.85, 8–19 mm (silver) Long).....	24915	Прямой абатмент 3,5/4,0 – Ø 5, 2,5 мм (Direct Abutment™ 3.5/4.0 – Ø 5, 2.5 mm).....
24799	Винтовое сверло Ø 2,85, 8–13 мм (серебристое) короткое (Twist Drill Ø 2.85, 8–13 mm (silver) Short).....	24916	Прямой абатмент 3,5/4,0 – Ø 5, 4 мм (Direct Abutment™ 3.5/4.0 – Ø 5, 4 mm).....
24800	Кортикальное сверло Ø 2,7/3,0 (светло-голубое) короткое (Cortical Drill Ø 2.7/3.0 (light blue) Short).....	24917	Прямой абатмент API 3,5/4,0 – Ø 4, 0,5 мм (Direct Abutment API™ 3.5/4.0 – Ø 4, 0.5 mm).....
24801	Глубиномер имплантата 6–19 мм (Implant Depth Gauge, 6–19 mm).....	24918	Прямой абатмент API 3,5/4,0 – Ø 4, 1 мм (Direct Abutment API™ 3.5/4.0 – Ø 4, 1 mm).....
24802	Лабораторный винт абатмента 3,0 (Lab Abutment Screw Design 3.0).....	24919	Прямой абатмент API 3,5/4,0 – Ø 4, 2,5 мм (Direct Abutment API™ 3.5/4.0 – Ø 4, 2.5 mm).....
24857	Лабораторный винт абатмента 3,5/4,0 (Lab Abutment Screw Design 3.5/4.0).....	24920	Прямой абатмент API 3,5/4,0 – Ø 4, 4 мм (Direct Abutment API™ 3.5/4.0 – Ø 4, 4 mm).....
24858	Лабораторный винт абатмента 4,5/5,0 (Lab Abutment Screw Design 4.5/5.0).....	24921	Прямой абатмент API 3,5/4,0 – Ø 5, 1 мм (Direct Abutment API™ 3.5/4.0 – Ø 5, 1 mm).....
24859	Лабораторный винт мостовидного протеза, шестигранник и шлиц (Lab bridge screw, hex and slot).....	24922	Прямой абатмент API 3,5/4,0 – Ø 5, 2,5 мм (Direct Abutment API™ 3.5/4.0 – Ø 5, 2.5 mm).....
24860	Лабораторный винт углового абатмента (Lab Abutment Screw, Angled).....	24923	Прямой абатмент API 3,5/4,0 – Ø 5, 4 мм (Direct Abutment API™ 3.5/4.0 – Ø 5, 4 mm).....
24879	Набор ортопедических инструментов (Restorative Instrument Kit).....	24924	Коническое сверло Ø 2,7/4,5 (светло-голубое) короткое (Conical Drill Ø 2.7/4.5 (light blue) Short).....
24892	Рентгенографические шаблоны для имплантации (Radiographic Implant Guides).....	24925	Коническое сверло Ø 2,7/4,5 (светло-голубое) длинное (Conical Drill Ø 2.7/4.5 (light blue) Long).....
24893	Абатмент 20° UniAbutment 3,5/4,0 – 0,5 мм (20° UniAbutment 3.5/4.0 - 0.5 mm).....	24926	Коническое сверло Ø 3,2/5,0 (бесцветное) короткое (Conical Drill Ø 3.2/5.0 (no color) Short).....
24894	Абатмент 20° UniAbutment 3,5/4,0 – 1 мм (20° UniAbutment 3.5/4.0 - 1 mm).....	24927	Коническое сверло Ø 3,2/5,0 (бесцветное) длинное (Conical Drill Ø 3.2/5.0 (no color) Long).....
24895	Абатмент 20° UniAbutment 3,5/4,0 – 2 мм (20° UniAbutment 3.5/4.0 - 2 mm).....	24928	Трансфер 4,5/5,0 NI для снятия оттиска с имплантата методом открытой ложки, короткий (Implant Pick-up 4.5/5.0 NI - Short).....
24896	Абатмент 20° UniAbutment 3,5/4,0 – 4 мм (20° UniAbutment 3.5/4.0 - 4 mm).....	24929	Трансфер 4,5/5,0 NI для снятия оттиска с имплантата методом открытой ложки, длинный (Implant Pick-up 4.5/5.0 NI - Long).....
24897	Абатмент 20° UniAbutment 3,5/4,0 – 6 мм (20° UniAbutment 3.5/4.0 - 6 mm).....	24930	Имплантат дентальный OsseoSpeed TX 3,5 S – 8 мм (OsseoSpeed® TX 3.5 S - 8 mm).....
24898	Абатмент 20° UniAbutment 3,5/4,0 – 8 мм (20° UniAbutment 3.5/4.0 - 8 mm).....	24931	Имплантат дентальный OsseoSpeed TX 3,5 S – 9 мм (OsseoSpeed® TX 3.5 S - 9 mm).....
24899	Абатмент 45° UniAbutment 3,5/4,0 – 0,5 мм (45° UniAbutment 3.5/4.0 - 0.5 mm).....	24932	Имплантат дентальный OsseoSpeed TX 3,5 S – 11 мм (OsseoSpeed® TX 3.5 S - 11 mm).....
24900	Абатмент 45° UniAbutment 3,5/4,0 – 1 мм (45° UniAbutment 3.5/4.0 - 1 mm).....	24933	Имплантат дентальный OsseoSpeed TX 3,5 S – 13 мм (OsseoSpeed® TX 3.5 S - 13 mm).....
24901	Абатмент 45° UniAbutment 3,5/4,0 – 2 мм (45° UniAbutment 3.5/4.0 - 2 mm).....	24934	Имплантат дентальный OsseoSpeed TX 3,5 S – 15 мм (OsseoSpeed® TX 3.5 S - 15 mm).....
24902	Абатмент 45° UniAbutment 3,5/4,0 – 4 мм (45° UniAbutment 3.5/4.0 - 4 mm).....	24935	Имплантат дентальный OsseoSpeed TX 3,5 S – 17 мм (OsseoSpeed® TX 3.5 S - 17 mm).....
24903	Абатмент 45° UniAbutment 3,5/4,0 – 6 мм (45° UniAbutment 3.5/4.0 - 6 mm).....	24936	Трансфер 3,5/4,0 NI для снятия оттиска с имплантата методом открытой ложки, короткий (Implant Pick-up 3.5/4.0 NI - Short).....
24904	Абатмент 45° UniAbutment 3,5/4,0 – 8 мм (45° UniAbutment 3.5/4.0 - 8 mm).....	24937	Трансфер 3,5/4,0 NI для снятия оттиска с имплантата методом открытой ложки, длинный (Implant Pick-up 3.5/4.0 NI - Long).....

Арт.	стр.	Арт.	стр.
24938	Трансфер 4,5/5,0 для снятия оттиска с имплантата методом открытой ложки, короткий (Implant Pick-up 4.5/5.0 - Short) 18	24969	Имплантат-направляющий пин 3,5/4,0, длинный (Implant Guide Pin Design 3.5/4.0 - Long) 18
24939	Имплантат дентальный OsseoSpeed TX 4,0 S — 6 мм (OsseoSpeed® TX 4.0 S - 6 mm) 10	24970	Имплантат-направляющий пин 3,0, короткий (Implant Guide Pin Design 3.0 - Short) 18
24940	Имплантат дентальный OsseoSpeed TX 4,0 S — 8 мм (OsseoSpeed® TX 4.0 S - 8 mm) 10	24971	Имплантат дентальный OsseoSpeed TX 5,0 S — 9 мм (OsseoSpeed® TX 5.0 S - 9 mm) 11
24941	Имплантат дентальный OsseoSpeed TX 4,0 S — 9 мм (OsseoSpeed® TX 4.0 S - 9 mm) 10	24972	Имплантат дентальный OsseoSpeed TX 5,0 S — 11 мм (OsseoSpeed® TX 5.0 S - 11 mm) 11
24942	Имплантат дентальный OsseoSpeed TX 4,0 S — 11 мм (OsseoSpeed® TX 4.0 S - 11 mm) 10	24973	Имплантат дентальный OsseoSpeed TX 5,0 S — 13 мм (OsseoSpeed® TX 5.0 S - 13 mm) 11
24943	Имплантат дентальный OsseoSpeed TX 4,0 S — 13 мм (OsseoSpeed® TX 4.0 S - 13 mm) 10	24974	Имплантат дентальный OsseoSpeed TX 5,0 S — 15 мм (OsseoSpeed® TX 5.0 S - 15 mm) 11
24944	Имплантат дентальный OsseoSpeed TX 4,0 S — 15 мм (OsseoSpeed® TX 4.0 S - 15 mm) 10	24975	Имплантат дентальный OsseoSpeed TX 5,0 S — 17 мм (OsseoSpeed® TX 5.0 S - 17 mm) 11
24945	Имплантат дентальный OsseoSpeed TX 4,0 S — 17 мм (OsseoSpeed® TX 4.0 S - 17 mm) 10	24976	Имплантат-направляющий пин 3,0, длинный (Implant Guide Pin Design 3.0 - Long) 18
24946	Трансфер 4,5/5,0 для снятия оттиска с имплантата методом открытой ложки, длинный (Implant Pick-up 4.5/5.0 - Long) 18	24977	Аналог имплантата 3,0 (Implant Replica 3.0) 18
24947	Трансфер 3,5/4,0 для снятия оттиска с имплантата методом открытой ложки, короткий (Implant Pick-up 3.5/4.0 - Short) 18	24978	Аналог имплантата 3,5/4,0 (Implant Replica 3.5/4.0) 18
24948	Трансфер 3,5/4,0 для снятия оттиска с имплантата методом открытой ложки, длинный (Implant Pick-up 3.5/4.0 - Long) 18	24979	Аналог имплантата 4,5/5,0 (Implant Replica 4.5/5.0) 18
24949	Трансфер 3,0 для снятия оттиска с имплантата методом открытой ложки, длинный (Implant Pick-up 3.0 - Long) 18	24980	Набор хирургических инструментов (Surgical Instrument Kit) 31
24950	Трансфер 3,0 для снятия оттиска с имплантата методом открытой ложки, короткий (Implant Pick-up 3.0 - Short) 18	24982	Имплантат дентальный OsseoSpeed TX 3,0 S — 11 мм (OsseoSpeed® TX 3.0 S - 11 mm) 10
24951	Имплантат дентальный OsseoSpeed TX 4,5 — 9 мм (OsseoSpeed® TX 4.5 - 9 mm) 11	24983	Имплантат дентальный OsseoSpeed TX 3,0 S — 13 мм (OsseoSpeed® TX 3.0 S - 13 mm) 10
24952	Имплантат дентальный OsseoSpeed TX 4,5 — 11 мм (OsseoSpeed® TX 4.5 - 11 mm) 11	24984	Имплантат дентальный OsseoSpeed TX 3,0 S — 15 мм (OsseoSpeed® TX 3.0 S - 15 mm) 10
24953	Имплантат дентальный OsseoSpeed TX 4,5 — 13 мм (OsseoSpeed® TX 4.5 - 13 mm) 11	24991	Винтовое сверло SP Ø 2,0 мм длинное (SP Twist Drill Ø 2.0 mm Long) 37
24954	Имплантат дентальный OsseoSpeed TX 4,5 — 15 мм (OsseoSpeed® TX 4.5 - 15 mm) 11	24992	Винтовое сверло SP Ø 2,0 мм короткое (SP Twist Drill Ø 2.0 mm Short) 37
24955	Имплантат дентальный OsseoSpeed TX 4,5 — 17 мм (OsseoSpeed® TX 4.5 - 17 mm) 11	24993	Винтовое сверло SP Ø 2,7 мм длинное (SP Twist Drill Ø 2.7 mm Long) 37
24956	Трансфер 4,5/5,0 для снятия оттиска с имплантата методом закрытой ложки, короткий (Implant Transfer 4.5/5.0 - Short) 18	24994	Винтовое сверло SP Ø 2,7 мм короткое (SP Twist Drill Ø 2.7 mm Short) 37
24957	Трансфер 4,5/5,0 для снятия оттиска с имплантата методом закрытой ложки, длинный (Implant Transfer 4.5/5.0 - Long) 18	24995	Винтовое сверло SP Ø 2,85 мм длинное (SP Twist Drill Ø 2.85 mm Long) 37
24958	Трансфер 3,0 для снятия оттиска с имплантата методом закрытой ложки, длинный (Implant Transfer 3.0 - Long) 18	24996	Винтовое сверло SP Ø 2,85 мм короткое (SP Twist Drill Ø 2.85 mm Short) 37
24959	Трансфер 3,5/4,0 для снятия оттиска с имплантата методом закрытой ложки, короткий (Implant Transfer 3.5/4.0 - Short) 18	24997	Пилотное сверло SP Ø 2,0/2,7 мм короткое (SP Pilot Drill Ø 2.0/2.7 mm Short) 37
24960	Трансфер 3,5/4,0 для снятия оттиска с имплантата методом закрытой ложки, длинный (Implant Transfer 3.5/4.0 - Long) 18	24998	Кортикальное сверло SP Ø 2,7/3,0 мм, короткое (SP Cortical Drill Ø 2.7/3.0 mm Short) 37
24961	Имплантат дентальный OsseoSpeed TX 5,0 — 9 мм (OsseoSpeed® TX 5.0 - 9 mm) 11	24999	Коническое сверло SP Ø 2,7/4,5 мм, короткое (SP Conical Drill Ø 2.7/4.5 mm Short) 37
24962	Имплантат дентальный OsseoSpeed TX 5,0 — 11 мм (OsseoSpeed® TX 5.0 - 11 mm) 11	25000	Коническое сверло SP Ø 2,7/4,5 мм, длинное (SP Conical Drill Ø 2.7/4.5 mm Long) 37
24963	Имплантат дентальный OsseoSpeed TX 5,0 — 13 мм (OsseoSpeed® TX 5.0 - 13 mm) 11	25001	Коническое сверло SP Ø 3,2/5,0 мм, короткое (SP Conical Drill Ø 3.2/5.0 mm Short) 37
24964	Имплантат дентальный OsseoSpeed TX 5,0 — 15 мм (OsseoSpeed® TX 5.0 - 15 mm) 11	25002	Коническое сверло SP Ø 3,2/5,0 мм, длинное (SP Conical Drill Ø 3.2/5.0 mm Long) 37
24965	Имплантат дентальный OsseoSpeed TX 5,0 — 17 мм (OsseoSpeed® TX 5.0 - 17 mm) 11	25007	Имплантовод 3,0, короткий (Implant Driver 3.0 - Short) 31
24966	Имплантат-направляющий пин 4,5/5,0, короткий (Implant Guide Pin Design 4.5/5.0 - Short) 18	25008	Имплантовод 3,0, длинный (Implant Driver 3.0 - Long) 31
24967	Имплантат-направляющий пин 4,5/5,0, длинный (Implant Guide Pin Design 4.5/5.0 - Long) 18	25009	Имплантовод 3,5/4,0, короткий (Implant Driver 3.5/4.0 - Short) 31
24968	Имплантат-направляющий пин 3,5/4,0, короткий (Implant Guide Pin Design 3.5/4.0 - Short) 18	25010	Имплантовод 3,5/4,0, длинный (Implant Driver 3.5/4.0 - Long) 31
		25011	Имплантовод 4,5/5,0, короткий (Implant Driver 4.5/5.0 - Short) 31
		25012	Имплантовод 4,5/5,0, длинный (Implant Driver 4.5/5.0 - Long) 31
		25015	Временный абатмент 4,5/5,0 (Temporary Abutment 4.5/5.0) 14
		25016	Временный абатмент 4,5/5,0 NI (Temporary Abutment 4.5/5.0 NI) 14
		25017	Формирователь десны 3,0 — Ø 4, 6 мм (Healing Abutment 3.0 - Ø 4, 6 mm) 13
		25018	Временный абатмент 3,0 (Temporary Abutment 3.0) 14

Арт.	стр.
25679	Вкладка Locator — расширенный спектр, охватываемая, серая (Locator™ Insert Extended Range Male Grey)27
25790	Шестигранная отвертка СА, короткая 22 мм (Hex CA Driver - Short, 22 mm)33, 44
25827	Дубликатор Dalbo Plus (Dalbo Plus Duplicating Aid).....29
25834	Охватывающая деталь Dalbo Plus TE, в комплекте (Dalbo Plus Female Part TE Basic, complete).....29
25835	Отвертка/активатор Dalbo Plus (Dalbo Plus Screwdriver/Activator).....29
25843	Вкладка Locator — расширенный спектр, охватываемая, оранжевая (Locator™ Insert Extended Range Male Orange)27
25844	Ретенционная вкладка (Lamellae retention Insert E).....29
25855	Рукоятка для направляющего цилиндра (Guiding Cylinder Handle)49
25856	Вилка фрагментарная Ø 0,8 (Fragment Fork, Ø 0.8).....49
25857	Вилка фрагментарная Ø 1,0 (Fragment Fork, Ø 1.0).....49
25858	Фрагментарное сверло Ø0.8 (Fragment Drill Ø0.8)49
25859	Фрагментарное сверло Ø1.0 (Fragment Drill Ø1.0)49
25860	Винтовой экстрактор Ø 0,8 (Screw Extractor Ø 0.8).....49
25861	Винтовой экстрактор Ø 1,0 (Screw Extractor Ø 1.0).....49
25862	Очиститель резьбы M1.4 (Thread Cleaner M1.4)50
25863	Очиститель резьбы M1.6 (Thread Cleaner M1.6)50
25864	Очиститель резьбы M1.8 (Thread Cleaner M1.8)50
25865	Очиститель резьбы M2.0 (Thread Cleaner M2.0)50
25866	Трепанационное сверло Ø 3,0 (Trepine Drill, Ø 3.0)51
25884	Направляющий цилиндр для абатмента UniAbutment 20° (Guiding Cylinder UniAbutment 20°)49
25885	Направляющий цилиндр для абатмента UniAbutment 45° (Guiding Cylinder UniAbutment 45°)49

Арт.	стр.
------	------

О компании Dentsply Sirona Implants

Компания Dentsply Sirona Implants предлагает широчайший ассортимент решений для всех этапов лечения с помощью имплантатов, в том числе системы имплантатов Ankylos®, Astra Tech Implant System® и Xive®, цифровые технологии, такие как Atlantis® — высокоиндивидуализированные CAD/CAM-решения — и навигационная хирургия Siplant®, решения по восстановительному лечению Symbios® и программы повышения квалификации и развития бизнеса, такие как STEPPS™. Dentsply Sirona Implants — надежный партнер специалистов в области стоматологии, дающий возможность добиваться предсказуемых и долговечных результатов дентальной имплантации и улучшать качество жизни пациентов.

О компании Dentsply Sirona

Dentsply Sirona — крупнейший мировой производитель профессиональных стоматологических материалов и технологий, который уже более 130 лет внедряет инновации и оказывает услуги стоматологам и пациентам по всему миру. Dentsply Sirona разрабатывает, производит и продает полную линейку решений, включая стоматологическую продукцию и продукцию для гигиены полости рта, а также другие расходные медицинские устройства из обширного ассортимента брендов мирового уровня. Изделия Dentsply Sirona под маркой The Dental Solutions Company™ — это инновационные эффективные решения для более качественного, безопасного и быстрого лечения зубов. Общемировая штаб-квартира Dentsply Sirona находится в Йорке (Пенсильвания, США), а международная штаб-квартира — в Зальцбурге (Австрия). Акции компании представлены на американской бирже NASDAQ под кодом XRAY.

Дополнительную информацию о компании Dentsply Sirona и ее продукции см. на сайте www.dentsplysirona.com.