

Astra Tech Implant System®

Product catalog 2023

OsseoSpeed® TX

プロダクトカタログ オッセオスピードTX



Astra Tech Implant System®

CONTENTS

アストラテック インプラントシステム	4	ドリル	35
製品一覧 3.0	5	単回使用ドリル	35
製品一覧 3.5/4.0	6	複数回使用ドリル	37
製品一覧 4.5/5.0	8	ドリリング関連器具	39
外科用コンポーネント	10	補綴用インスツルメント	40
インプラント – オッセオスピードTX	10	はじめに	40
カバースクリュー & ヒーリングアバットメント	12	インスツルメント全般	41
テンポラリーアバットメント	14	プロダクトカタログ	
セメント固定用コンポーネント	15	オッセオスピードTX プロファイル	44
タイデザイン	16	製品一覧	45
キャストデザイン	17	外科用コンポーネント	46
印象 & 技工用コンポーネント	18	補綴用コンポーネント	48
ダイレクトアバットメント	19	リペアおよび交換用コンポーネント	50
スクリュー固定用コンポーネント	20	互換性一覧	51
ユニアバットメント	21	破損したスクリューの除去のための器具	52
アングルドアバットメント & ヒーリングキャップ	22	内部スレッドの修復のための器具	53
印象 & 技工用コンポーネント	23	アバットメントの取りはずしおよび除去のための器具	54
アタッチメント固定用コンポーネント	25	インプラント除去のための道具	54
ロケータアバットメント	26	一般インスツルメント	55
ボールアバットメント	27	トルクガイド	56
外科用インスツルメント	29	材料	58
はじめに	29	各製品に記載されている材料の()内にある番号から材料をご確認いただけます	58
		ラベルおよびマニュアルに記載の記号の説明	59
		索引	60

* 本カタログに掲載されている製品にEVと記載があるものはオッセオスピードTXと互換性があります。

全製品が予告なく変更される場合があります。最新の製品ラインアップにつきましては、デンツブライシロナインプラントにお問い合わせください。お客様の読みやすさ向上のため、本文中に®または™を使用していません。ただし、デンツブライシロナが商標権を放棄することは一切ありません。

すべての商標と会社名は、それぞれ各社の所有物です。

製品イラストの縮尺は、実物と異なります。

本カタログ・マニュアルに記載されている®および™は、米国連邦商標法に基づき記載されたもので、日本における登録商標を意味するものではありません。

Easy to choose and easy to use

アストラテックインプラントシステムは最小限のコンポーネントで幅広く柔軟な対応を実現した、シンプルで信頼性のあるシステムです。口腔内のどの方向、どのような位置にも使用することができます。1回法、2回法どちらにも適応しています。補綴のオプションは、セメント固定、スクリュー固定、アタッチメント固定による修復処置を用意しています。

シンプルな埋入手技—シンプルなインプラントの取りだしと埋入

インプラントドライバーを用いることで、埋入手技の簡素化・効率化を実現します。

最小限のコンポーネントで最大のフレキシビリティ—

—インプラント・アバットメント間の接合部のサイズが3種類に—

コンポーネントの種類を最小限にして治療計画や在庫の管理をシンプルにするため、コニカルシールデザインによるインプラント・アバットメント間の接合部は3種類からなり、識別がしやすいようにカラーコード化され、それぞれX-スモール、スモール、ラージと呼びます。

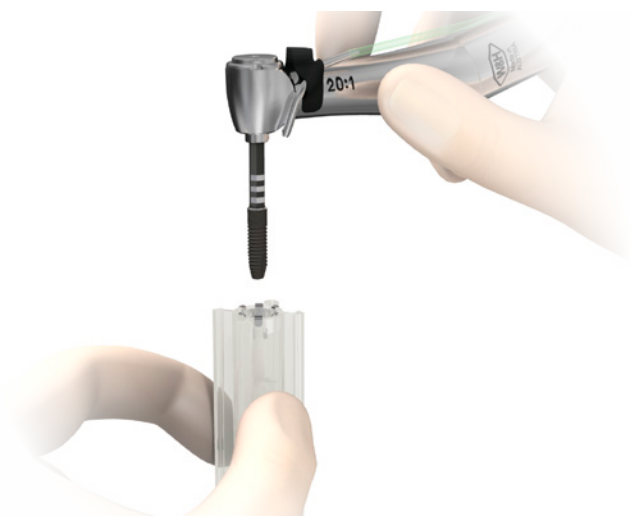

インプラントレベル印象

— コンポーネントのカラーコード —

カラーはイエロー、アクア、ライラックの3種類にわけられています。今までインプラントピックアップ、トランスファー、ガイドピン、レプリカを正しく見分けることは決して容易ではありませんでした。カラーコード化により、それぞれのコンポーネントは、対応するインプラントのカラーコードと同じになります。



単回使用ドリル

最適な切れ味で、取り扱いが容易です。使用前の洗浄・滅菌は必要ありません。単回使用ドリルのこれらの利点は、全てのドリリング手順に共通です。



製品 一覧 3.0

イエロー

X-スモール

回転防止機構
(ヘックス) 付き

X-スモール

回転防止機構
(ヘックス) なし (NI)

インプラント

オッセオスピードTX
3.0S



11 mm 24982
13 mm 24983
15 mm 24984

カバー スクリュー

3.0



0 mm 24198

ヒーリング アバットメント

3.0



Ø 4.0 2 mm 24777
Ø 4.0 4 mm 24778
Ø 4.0 6 mm 25017

セメント固定式

テンポラリーアバットメント

テンポラリーアバットメント
3.0



Ø 3.4 1 mm 25018

アバットメント

タイデザイン
3.0



Ø 4.0 1 mm 24788
Ø 4.0 2 mm 24789
Ø 4.0 15° 2.4 mm 24790

インプラント インプレッション

インプラントピックアップ
3.0



ショート 24950
ロング 24949

インプラントトランスファー
3.0



ロング 24958

ガイドピン

インプラントガイドピン
3.0



ショート 24970
ロング 24976

レプリカ

インプラントレプリカ
3.0



24977

ラボ アバットメント スクリュー

ラボ アバットメント スクリュー
デザイン M1.4



24802

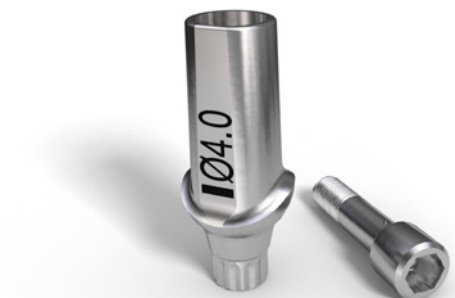

製品 一覧

3.5/4.0

アクア



スモール

回転防止機構
(ヘックス) 付き



スモール

回転防止機構
(ヘックス) なし (NI)

インプラント

オッセオスピードTX
3.5S



- 8 mm 24930
- 9 mm 24931
- 11 mm 24932
- 13 mm 24933
- 15 mm 24934
- 17 mm 24935

オッセオスピードTX
4.0S



- 6 mm 24939
- 8 mm 24940
- 9 mm 24941
- 11 mm 24942
- 13 mm 24943
- 15 mm 24944
- 17 mm 24945

カバースクリュー

3.5/4.0



- 0 mm 24328
- 1 mm 24329

ヒーリング アバットメント

3.5/4.0



- 4.0 2 mm 24574
- 4.5 4 mm 24575
- 4.5 6 mm 24576
- 5.5 2 mm 24577
- 5.5 4 mm 24578
- 5.5 6 mm 24579
- 6.5 4 mm 24580
- 6.5 6 mm 24581

ユニ
3.5/4.0



- 2 mm 24374
- 4 mm 24375
- 6 mm 24376
- 8 mm 24377
- 10 mm 24378

セメント固定式

テンポラリーアバットメント

テンポラリーアバットメント
3.5/4.0



- 4.1 1 mm 24281
- NI 4.1 1 mm 24280

アバットメント

キャストデザイン
3.5/4.0



- 4 1 mm 22843

タイデザイン
3.5/4.0



- 4.5 1.5 mm 24285
- 4.5 3 mm 24286
- 5.5 1.5 mm 24287
- 5.5 3 mm 24288
- 6.5 1.5 mm 24289
- 6.5 3 mm 24290
- 4.5 20° 3.5 mm 24291
- 5.5 20° 3.5 mm 24292

スクリュー固定式

アバットメント

20° ユニアバットメント
3.5/4.0



- 0.5 mm 24893
- 1 mm 24894
- 2 mm 24895
- 4 mm 24896
- 6 mm 24897
- 8 mm 24898

45° ユニアバットメント
3.5/4.0



- 0.5 mm 24899
- 1 mm 24900
- 2 mm 24901
- 4 mm 24902
- 6 mm 24903
- 8 mm 24904

アングルドアバットメント
3.5/4.0



- 4 0.8 mm 24245
- 4 2 mm 24246
- NI 4 0.8 mm 24347
- NI 4 2 mm 24348

ヒーリングキャップ

20° プロヒールキャップ



- 4.3 24162
- 5.5 Short 24158
- 5.5 Long 24159

45° プロヒールキャップ



- 4.3 24163
- 5.5 ショート 24160
- 5.5 ロング 24161

ヒーリングキャップ アングルド



24092

アタッチメント固定式

アバットメント

ボールアバットメント
3.5/4.0



- 1 mm 24905
- 2 mm 24906
- 4 mm 24907
- 6 mm 24908
- 8 mm 24909

ロケーターアバットメント
3.5/4.0



- 1 mm 24268
- 2 mm 24269
- 3 mm 24270
- 4 mm 24271
- 5 mm 24272

アバットメントインプレッション

ボールアバットメント
ピックアップ

















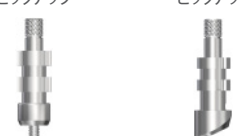

22439

ロケーターアバットメント ピックアップ

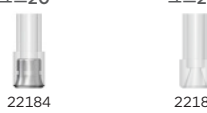

24484

<p align="center">インプラントインプレッション</p> <p>インプラント ピックアップ 3.5/4.0 インプラント トランスファー 3.5/4.0</p>  <p> ○ ショート 24947 ○ ロング 24948 ○ NI ショート 24936 ○ NI ロング 24937 </p> <p> ○ ショート 24959 ○ ロング 24960 </p>	<p align="center">ラボ アバットメントスクリュー</p> <p>ラボ アバットメントスクリュー デザイン M1.6</p>  <p>24857</p> <p align="center">レプリカ</p> <p>インプラント レプリカ 3.5/4.0</p>  <p>24978</p>	<p align="center">ガイドピン</p> <p>インプラントガイドピン 3.5/4.0</p>  <p> ショート 24968 ロング 24969 </p>
---	--	--

<p align="center">アバットメントインプレッション</p> <p>20° ユニアバットメント ピックアップ 20°/45° ユニアバットメント トランスファー</p>  <p> Ø 4.3 22882 Ø 5.5 22876 </p> <p>22068</p> <p>45° ユニアバットメント ピックアップ アンゲルドアバットメント ピックアップ</p>  <p> Ø 4.3 22883 Ø 5.5 22878 </p> <p>24254</p>	<p align="center">レプリカ</p> <p>20° ユニアバットメント レプリカ 45° ユニアバットメント レプリカ</p>  <p>22069 22070</p> <p>アンゲルド アバットメント レプリカ</p>  <p>24227</p> <p align="center">ラボアバットメント スクリューアンゲルド</p> <p>ラボ アバットメント スクリュー アンゲルド M1.6</p>  <p>24860</p>	<p align="center">ガイドピン</p> <p>アバットメントガイドピンM1.4</p>  <p>13 mm 22190 16 mm 22197 19 mm 22198 22 mm 22199</p> <p align="center">ブリッジスクリュー</p> <p>ブリッジスクリュー M1.4</p>  <p> ヘックス 22435 スロット 22167 </p> <p align="center">ラボ ブリッジ スクリュー</p> <p>ヘックス&スロット</p>  <p>24859</p>	<p align="center">テンポラリー シリンダー</p> <p>テンポラリー シリンダー ユニ20°</p>  <p>22060</p> <p>テンポラリー シリンダー ユニ45°</p>  <p>22061</p> <p>テンポラリー シリンダー アンゲルド</p>  <p>22447</p>	<p align="center">シリンダー</p> <p>セミバーンアウト シリンダー ユニ20° バーンアウト シリンダー ユニ20°</p>  <p>22184 22186</p> <p>セミバーンアウト シリンダー ユニ45° バーンアウト シリンダー ユニ45°</p>  <p>22185 22187</p> <p>セミバーンアウト シリンダー アンゲルド バーンアウト シリンダー アンゲルド</p>  <p>24243 22448</p>
--	--	---	--	--

<p align="center">レプリカ</p> <p>ボールアバットメント レプリカ ロケーターアバットメント レプリカ</p>  <p>22505 24485</p>	<p align="center">アタッチメントコンポーネント</p> <p>ダルボプラス フィメールパートベーシック ロケータープロセッシング キット</p>  <p>25834 24483</p> <p align="center">ロケーターインサート</p>  <p> ブルー 24488 ピンク 24487 クリア 24486 グレー 25679 レッド 24492 オレンジ 25843 グリーン 24489 </p> <p>ODシリンダー ユニ 20° ODシリンダー ユニ 45°</p>  <p>22182 22183</p>
---	--

製品 一覧

4.5/5.0

ライラック



ラージ

回転防止機構
(ヘックス) 付き



ラージ

回転防止機構
(ヘックス) なし (NI)

インプラント

オッセオスピードTX
4.5



9 mm 24951
11 mm 24952
13 mm 24953
15 mm 24954
17 mm 24955

オッセオスピードTX
5.0



9 mm 24961
11 mm 24962
13 mm 24963
15 mm 24964
17 mm 24965

オッセオスピードTX
5.0S



9 mm 24971
11 mm 24972
13 mm 24973
15 mm 24974
17 mm 24975

カバースクリュー

4.5/5.0



0 mm 24447
1 mm 24448

ヒーリング アバットメント

4.5/5.0



Ø 5.5 2 mm 24582
Ø 5.5 4 mm 24583
Ø 5.5 6 mm 24584
Ø 6.5 2 mm 24585
Ø 6.5 4 mm 24586
Ø 6.5 6 mm 24587

ユニ
4.5/5.0



2 mm 24379
4 mm 24380
6 mm 24381
8 mm 24382
10 mm 24383

セメント固定式

テンポラリーアバットメント

テンポラリーアバットメント
4.5/5.0



Ø 4.5 1 mm 25015
NI Ø 4.5 1 mm 25016

CastDesign™
4.5/5.0



Ø 4.5 1 mm 22844

アバットメント

タイデザイン
4.5/5.0



Ø 5.5 1.5 mm 24235
Ø 5.5 3 mm 24236
Ø 6.5 1.5 mm 24237
Ø 6.5 3 mm 24238
Ø 5.5 20° 3.5 mm 24239

スクリュー固定式

アバットメント

20° ユニアバットメン
ト4.5/5.0



0.5 mm 24398
1 mm 24399
2 mm 24400
4 mm 24401
6 mm 24402
8 mm 24403

45° ユニアバットメン
ト4.5/5.0



0.5 mm 24406
1 mm 24407
2 mm 24408
4 mm 24409
6 mm 24410
8 mm 24411

アングルドアバットメント
4.5/5.0



Ø 4.05 mm 24247
Ø 4.2 mm 24248
NI Ø 4.05 mm 24606
NI Ø 4.2 mm 24607

ヒーリングキャップ

20° プロヒールキャップ



Ø 4.3 24162
Ø 5.5 ショート 24158
Ø 5.5 ロング 24159

45° プロヒールキャップ



Ø 4.3 24163
Ø 5.5 ショート 24160
Ø 5.5 ロング 24161

ヒーリングキャップ アングルド



24092

アタッチメント固定式

アバットメント

ボールアバットメント
4.5/5.0



0.5 mm 24418
1 mm 24419
2 mm 24420
4 mm 24421
6 mm 24422
8 mm 24423

ロケーターアバットメント
4.5/5.0



0.5 mm 24477
2 mm 24478
3 mm 24479
4 mm 24480
5 mm 24481

アバットメントインプレッション

ボールアバットメントピックアップ







22439





ロケーターアバットメントピックアップ



24484

インプラントインプレッション	ラボ アバットメントスクリュー	ガイドピン
インプラント ピックアップ 4.5/5.0 インプラント トランスファー 4.5/5.0	ラボ アバットメントスクリュー デザイン M2	インプラントガイドピン 4.5/5.0
	 24858	
○ ○ ○ ○ ○ ○ ○ ○ ショート 24938 ショート 24956 ロング 24946 ロング 24957 NI ショート 24928 NI ロング 24929	レプリカ インプラント レプリカ 4.5/5.0	ショート 24966 ロング 24967
	 24979	

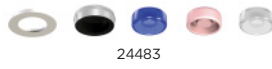
アバットメントインプレッション	レプリカ	ガイドピン	テンポラリー シリンダー	シリンダー
20° ユニアバットメント ピックアップ 20°/45° ユニアバットメント トランスファー	20° ユニアバットメント レプリカ 45° ユニアバットメント レプリカ	アバットメントガイドピンM1.4	テンポラリー シリンダー ユニ20°	セミバーンアウト シリンダー ユニ20°
				
Ø 4.3 22882 Ø 5.5 22876	22068 22069 22070 アバットメントレプリカアングルド	13 mm 22190 16 mm 22197 19 mm 22198 22 mm 22199	22060	22184
45° ユニアバットメント ピックアップ アングルドアバットメント ピックアップ		ブリッジスクリュー ブリッジスクリュー M1.4	テンポラリー シリンダー ユニ45°	セミバーンアウト シリンダー ユニ45°
	24227 ラボ アバットメント スクリューアングルド			
Ø 4.3 22883 Ø 5.5 22878	ラボ アバットメント スクリューアングルド M2	Hex 22435 Slot 22167	テンポラリー シリンダー ユニアングルド	セミバーンアウト シリンダーアングルド
	 24860	ラボ ブリッジ スクリュー ヘックス&スロット		
		 24859	22447	24243
			22448	22448

レプリカ	アタッチメントコンポーネント		
ボールアバットメント レプリカ ロケータアバットメント レプリカ	ダルボプラス フィメールパートベーシック	ロケータプロセッシング キット	ODシリンダー ユニ 20°
	 25834	 24483	 22182
22505	ロケータインサート	ODシリンダー ユニ 45°	 22183
	ブルー 24488 ピンク 24487 クリア 24486 グレー 25679 レッド 24492 オレンジ 25843 グリーン 24489		

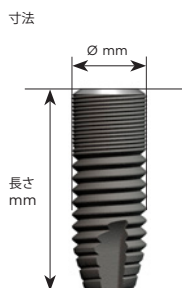

補足

X-スモールコネクション - イエロー
インプラント直径 3.0

スモールコネクション - アクア
インプラント直径 3.5/4.0

ラージコネクション - ライラック
インプラント直径 4.5/5.0

インプラントの適応症は前歯部、臼歯部の全般です。詳細については、添付文書と外科術式マニュアルを参照して下さい。

オッセオスピードTXインプラントは全て純チタンで作られています。

オッセオスピードの表面処理はインプラントトップのマイクロスレッドの第1スレッドから全体になされています。
S = ストレート デザイン



オッセオスピードTX 3.0 S

チタン製(1)、滅菌済み

二酸化チタンプラスト処理
フッ酸処理
ネック部形状：MicroThread™
接合部：Conical Seal Design™
インターナル・ダブルヘックス
Ø 3.0 mm
内部スレッド M1.4

オッセオスピードTX 3.0 S



長さ mm			11	13	15	
商品コード			24982	24983	24984	
価格			39,800	39,800	39,800	

オッセオスピードTX 3.5 S

チタン製(1)、滅菌済み

二酸化チタンプラスト処理
フッ酸処理
ネック部形状：MicroThread™
接合部：Conical Seal Design™
インターナル・ダブルヘックス
Ø 3.5 mm
内部スレッド M1.6

オッセオスピードTX 3.5 S



長さ mm		8	9	11	13	15	17
商品コード		24930	24931	24932	24933	24934	24935
価格		39,800	39,800	39,800	39,800	39,800	39,800

オッセオスピードTX 4.0 S

チタン製(1)、滅菌済み

二酸化チタンプラスト処理
フッ酸処理
ネック部形状：MicroThread™
接合部：Conical Seal Design™
インターナル・ダブルヘックス
Ø 4.0 mm
内部スレッド M1.6

オッセオスピードTX 4.0 S



長さ mm	6	8	9	11	13	15	17
商品コード	24939	24940	24941	24942	24943	24944	24945
価格	39,800	39,800	39,800	39,800	39,800	39,800	39,800

※Ⓢは受注発注となります。

オッセオスピードTX 4.5



長さ mm	9	11	13	15	17
商品コード	24951	24952	24953	24954	24955
価格	39,800	39,800	39,800	39,800	39,800

オッセオスピードTX 4.5

チタン製(1)、滅菌済み

二酸化チタンプラスト処理
フッ酸処理
ネック部形状：MicroThread™
接合部：Conical Seal Design™
インターナル・ダブルヘックス
Ø 4.5/3.5 mm
内部スレッド M2

※Sは受注発注となります。

オッセオスピードTX 5.0



長さ mm	9	11	13	15	17
商品コード	24961	24962	24963	24964	24965
価格	39,800	39,800	39,800	39,800	39,800

オッセオスピードTX 5.0

チタン製(1)、滅菌済み

二酸化チタンプラスト処理
フッ酸処理
ネック部形状：MicroThread™
接合部：Conical Seal Design™
インターナル・ダブルヘックス
Ø 5.0/4.0 mm
内部スレッド M2

※Sは受注発注となります。

オッセオスピードTX 5.0 S



長さ mm	9	11	13	15	17
商品コード	24971	24972	24973	24974	24975
価格	39,800	39,800	39,800	39,800	39,800

オッセオスピードTX 5.0 S

チタン製(1)、滅菌済み

二酸化チタンプラスト処理
フッ酸処理
ネック部形状：MicroThread™
接合部：Conical Seal Design™
インターナル・ダブルヘックス
Ø 5.0 mm
内部スレッド M2

※Sは受注発注となります。

カバースクリュー 3.0

チタン製(1)、滅菌済み

組織の治癒期間中にインプラントの接合部を覆うために使用します。

● **カバースクリュー 3.0**



Ø mm	2.3
高さ mm	0
商品コード	24198
価格	5,000

寸法

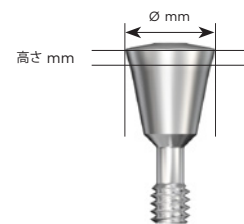

カバースクリュー 3.5/4.0

チタン製(1)、滅菌済み

組織の治癒期間中にインプラントの接合部を覆うために使用します。

● **カバースクリュー 3.5/4.0**



Ø mm	2.9	3.1
高さ mm	0	1
商品コード	24328	24329
価格	5,000	5,000

補足

ヘックス スクリュードライバーを用い手指の軽い力 (5-10 Ncm) で締めつける。ラチェットレンチ、トルクレンチは使用しないで下さい。

カバースクリュー 4.5/5.0

チタン製(1)、滅菌済み

組織の治癒期間中にインプラントの接合部を覆うために使用します。

● **カバースクリュー 4.5/5.0**



Ø mm	3.9	4.6
高さ mm	0	1
商品コード	24447	24448
価格	5,000	5,000

寸法

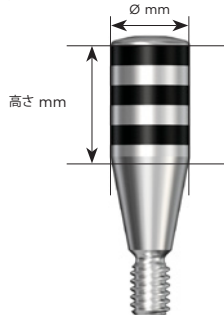

補足

ヘックス スクリュードライバーを用い手指の軽い力 (5-10 Ncm) で締めつける。ラチェットレンチ、トルクレンチは使用しないで下さい。



接合部のサイズを示すラインが表示されています。
3.5/4.0 - ライン2本表示
4.5/5.0 - ライン3本表示
高さを表す数字が明記されています。

ヒーリングアバットメント ユニ 3.5/4.0

チタン製(1)、滅菌済み

レーザーエッチングバンドにより歯肉の厚みを計測します。

● **ヒーリングアバットメント ユニ 3.5/4.0**



Ø mm	4	4	4	4	4
高さ mm	2	4	6	8	10
商品コード	24374	24375	24376	24377	24378
価格	8,400	8,400	8,400	8,400	8,400

ヒーリングアバットメント ユニ 4.5/5.0

チタン製(1)、滅菌済み

レーザーエッチングバンドにより歯肉の厚みを計測します。

● **ヒーリングアバットメント ユニ 4.5/5.0**



Ø mm	4	4	4	4	4
高さ mm	2	4	6	8	10
商品コード	24379	24380	24381	24382	24383
価格	8,400	8,400	8,400	8,400	8,400

寸法

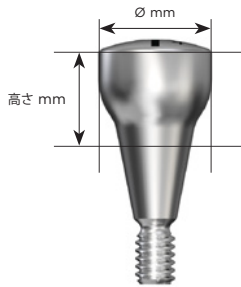

補足

ヘックス スクリュードライバーを用い手指の軽い力 (5-10 Ncm) で締めつける。ラチェットレンチ、トルクレンチは使用しないで下さい。

接合部のサイズを示すラインが表示されています。

3.0 - ライン1本表示

3.5/4.0 - ライン2本表示

4.5/5.0 - ライン3本表示

直径 (Ø) と高さを表す数字が明記されています。

● ヒーリングアバットメント 3.0



Ø mm	4	4	4
高さ mm	2	4	6
商品コード	24777	24778	25017
価格	8,400	8,400	8,400

ヒーリングアバットメント 3.0

チタン製(1)、滅菌済み

● ヒーリングアバットメント 3.5/4.0



Ø mm	4	4.5	4.5	5.5	5.5	5.5	6.5	6.5
高さ mm	2	4	6	2	4	6	4	6
商品コード	24574	24575	24576	24577	24578	24579	24580	24581
価格	8,400	8,400	8,400	8,400	8,400	8,400	8,400	8,400

ヒーリングアバットメント 3.5/4.0

チタン製(1)、滅菌済み

● ヒーリングアバットメント 4.5/5.0



Ø mm	5.5	5.5	5.5	6.5	6.5	6.5
高さ mm	2	4	6	2	4	6
商品コード	24582	24583	24584	24585	24586	24587
価格	8,400	8,400	8,400	8,400	8,400	8,400

ヒーリングアバットメント 4.5/5.0

チタン製(1)、滅菌済み

テンポラリーアバットメント 3.0

チタン製(1)、未滅菌

アバットメント スクリュー含む
 3.0 - M1.4, 商品コード：24189
 (チタン合金製(2)) 価格：5,100



**テンポラリー
アバットメント 3.0**



Ø mm	3.4
高さ(マージン)mm	1
垂直高さmm	9
商品コード	25018
価格	10,500

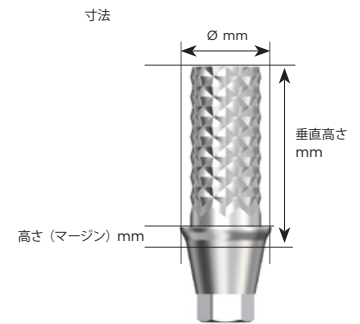

テンポラリーアバットメント 3.5/4.0

チタン製(1)、未滅菌

アバットメント スクリュー デザイン含む
 3.5/4.0 - M1.6, 商品コード：24449
 (チタン合金製(2)) 価格：5,100
 NI =Non Indexed (ヘックスなし)



**テンポラリー
アバットメント 3.5/4.0**



		NI
Ø mm	4.1	4.1
高さ(マージン)mm	1	1
垂直高さmm	9	9
商品コード	24281	24280
価格	10,500	10,500

補足
 推奨締め付けトルク - 15 Ncm

テンポラリーアバットメント 4.5/5.0

チタン製(1)、未滅菌

アバットメントスクリュー デザイン含む
 4.5/5.0 - M2, 商品コード：24209
 (チタン合金製(2)) 価格：5,100
 NI =Non Indexed (ヘックスなし)



**テンポラリー
アバットメント 4.5/5.0**



		NI
Ø mm	4.5	4.5
高さ(マージン)mm	1	1
垂直高さmm	9	9
商品コード	25015	25016
価格	10,500	10,500

セメント固定用コンポーネント



最適な機能と長期にわたる審美性

セメント固定用の製品は、最適な機能と長期間にわたる審美性を実現するために必要なポイントをカバーしています。そして、さまざまな臨床へ適応を満たすためのアバットメントが幅広く含まれています。これらのコンポーネントは、単歯欠損、部分欠損、および完全なフルブリッジの修復に対して最適な治療結果が得られるように設計されています。



補足
最小限の調整で使用できるように
デザインされています。
推奨締め付けトルク - ● 15 Ncm
● 20 Ncm
● 25 Ncm

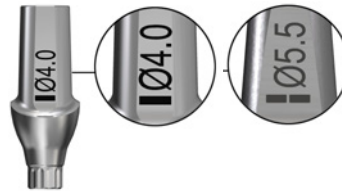

接合部のサイズを示すラインが表示
されています。
3.0 - ライン1本表示
3.5/4.0 - ライン2本表示
直径 (∅) を示す数字が表示されて
います。

タイデザイン 3.0



タイデザイン 3.0

チタン製(1)、未滅菌

アバットメント スクリュー含む
3.0 - M1.4, 商品コード 24189
(チタン合金製(2)) 価格: 5,100



角度			15°
∅ mm	4.0	4.0	4.0
高さ 頬側 A mm	1	2	2.4
高さ 舌側 B mm	1.5	2.5	2.4
垂直高さ mm	7	8	7
商品コード	24788	24789	24790
価格	25,000	25,000	25,000

タイデザイン 3.5/4.0

チタン製(1)、未滅菌

アバットメント スクリュー デザイン含む
3.5/4.0 - M1.6, 商品コード: 24449
(チタン合金製(2)) 価格: 5,100



タイデザイン 3.5/4.0



角度							20°	20°
∅ mm	4.5	4.5	5.5	5.5	6.5	6.5	4.5	5.5
高さ 頬側 A mm	1.5	3	1.5	3	1.5	3	3.5	3.5
高さ 舌側 B mm	2.5	4	2.5	4	2.5	4	3.5	3.5
垂直高さ mm	9	10	9	10	9	10	9.5	9.5
商品コード	24285	24286	24287	24288	24289	24290	24291	24292
価格	25,000	25,000	25,000	25,000	25,000	25,000	25,000	25,000

タイデザイン 4.5/5.0

チタン製(1)、未滅菌

アバットメント スクリュー デザイン含む
4.5/5.0 - M2, 商品コード 24209
(チタン合金製(2)) 価格: 5,100



タイデザイン 4.5/5.0



角度					20°
∅ mm	5.5	5.5	6.5	6.5	5.5
高さ 頬側 A mm	1.5	3	1.5	3	3.5
高さ 舌側 B mm	2.5	4	2.5	4	3.5
垂直高さ mm	9	10	9	10	9.5
商品コード	24235	24236	24237	24238	24239
価格	25,000	25,000	25,000	25,000	25,000

キャストデザイン 3.5/4.0



Ø mm	4.1
高さ(マージン)mm	1
垂直高さ mm	10
商品コード	22843
価格	25,000

キャストデザイン 3.5/4.0

ベース: 非酸化金合金(3)
シリンダー: プラスチック(11)
未滅菌

アバットメント スクリュー デザイン含む
3.5/4.0 - M1.6, 商品コード 24449
(チタン合金製(2)) 価格: 5,100

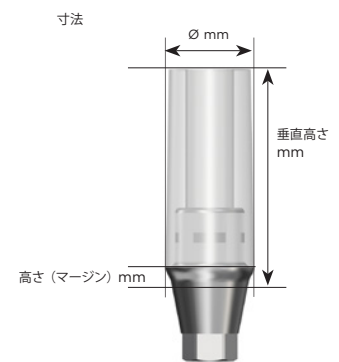

補足
推奨締め付けトルク - ● 20 Ncm
● 25 Ncm

キャストデザイン 4.5/5.0



Ø mm	4.5
高さ(マージン)mm	1
垂直高さ mm	10
商品コード	22844
価格	25,000

キャストデザイン 4.5/5.0

ベース: 非酸化金合金(3)
シリンダー: プラスチック(11)
未滅菌

アバットメント スクリュー デザイン含む
4.5/5.0 - M2, 商品コード 24209
(チタン合金製(2)) 価格: 5,100



インプラント ピックアップ
3.0, 3.5/4.0, 4.5/5.0
チタン合金製 (2)、未滅菌

2個の部品 (ピックアップ、ガイドピン)
で構成されています。
NI = Non Indexed (ヘックスなし)

※Ⓜは受注発注となります。

インプラント ピックアップ
3.0, 3.5/4.0, 4.5/5.0

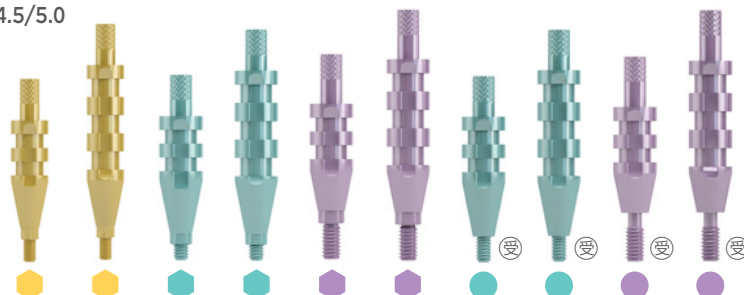

	ショート	ロング	ショート	ロング	ショート	ロング	NI ショート	NI ロング	NI ショート	NI ロング
長さ mm	21	26	21	26	22	27	21	26	22	27
商品コード	24950	24949	24947	24948	24938	24946	24936	24937	24928	24929
価格	6,200	6,200	6,200	6,200	6,200	6,200	6,200	6,200	6,200	6,200

インプラント トランスファー
3.0, 3.5/4.0, 4.5/5.0
チタン合金製 (2)、未滅菌

2個の部品 (スリーブ、ピン)
で構成されています。

インプラント トランスファー
3.0, 3.5/4.0, 4.5/5.0



	ロング	ショート	ロング	ショート	ロング
長さ mm	19	16	19	18	21
商品コード	24958	24959	24960	24956	24957
価格	6,200	6,200	6,200	6,200	6,200

インプラント レプリカ
3.0, 3.5/4.0, 4.5/5.0
チタン合金製 (2)、未滅菌

インプラント レプリカ
3.0, 3.5/4.0, 4.5/5.0



	15	15	15.5
長さ mm	15	15	15.5
商品コード	24977	24978	24979
価格	4,000	4,000	4,000

インプラントガイドピン
3.0, 3.5/4.0, 4.5/5.0
チタン合金製 (2)、未滅菌

下記スクリューで締めている
アバットメントの作業で使用します。

アバットメントスクリュー - M1.4 ●
アバットメントスクリュー - M1.6 ●
アバットメントスクリュー - M2 ●

インプラントガイドピン
3.0, 3.5/4.0, 4.5/5.0



	ショート	ロング	ショート	ロング	ショート	ロング
長さ mm	21	26	21	26	22	27
商品コード	24970	24976	24968	24969	24966	24967
価格	2,400	2,400	2,400	2,400	2,400	2,400

ダイレクトアバットメント 3.5/4.0
チタン合金製(2)、未滅菌

● ダイレクトアバットメント 3.5/4.0



Ø mm	4	4	4	4	5	5	5
高さ(マージン)mm	0.5	1	2.5	4	1	2.5	4
垂直高さmm	6	6	8	9	6	8	9
商品コード	24910	24911	24912	24913	24914	24915	24916
価格	20,500	20,500	20,500	20,500	20,500	20,500	20,500

ダイレクトアバットメント 4.5/5.0
チタン製(1)、未滅菌

● ダイレクトアバットメント 4.5/5.0



Ø mm	5	5	5	5	6	6	6
高さ(マージン)mm	0.5	1	2.5	4	1	2.5	4
垂直高さmm	6	6	8	9	6	8	9
商品コード	24527	24528	24529	24530	24537	24538	24539
価格	20,500	20,500	20,500	20,500	20,500	20,500	20,500

DA ヒーリングキャップ
プラスチック(12)、未滅菌

DA ヒーリングキャップ



Ø mm	4	5	6
商品コード	22720	22721	22722
価格	2,300	2,300	2,300

寸法

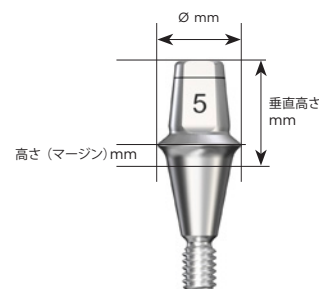

DA インプレッション
ピックアップ
プラスチック(13)、未滅菌

DA インプレッション
ピックアップ



Ø mm	4	5	6
商品コード	22710	22711	22712
価格	3,100	3,100	3,100

DA レプリカ
ステンレス製(6)

DA レプリカ



Ø mm	4	5	6
商品コード	22054	22064	22065
価格	3,500	3,500	3,500

補足

6°のテーパが付与されています。
咬合口徑を下げる際の目安としてレー
ザーエッチングバンドが歯冠側より1m
mの位置に設定されています。

推奨締め付けトルク ● 25 Ncm
● 25 Ncm

直径を表す数字が明記されています。

DA バーンアウトシリンダー
プラスチック(11)

DA バーンアウトシリンダー



Ø mm	4	5	6
商品コード	22372	22373	22379
価格	3,100	3,100	3,100

DA キャリア
プラスチック(12) / ステンレス(6)、未滅菌

DA キャリア



Ø mm	4	5	6	4
商品コード	24137	24138	24139	22850
価格	1,600	1,600	1,600	9,000

DA メタルキャリア4は、ダイレクトアバット
メントØ4の着脱の際に使用します。

スクリュー固定用コンポーネント

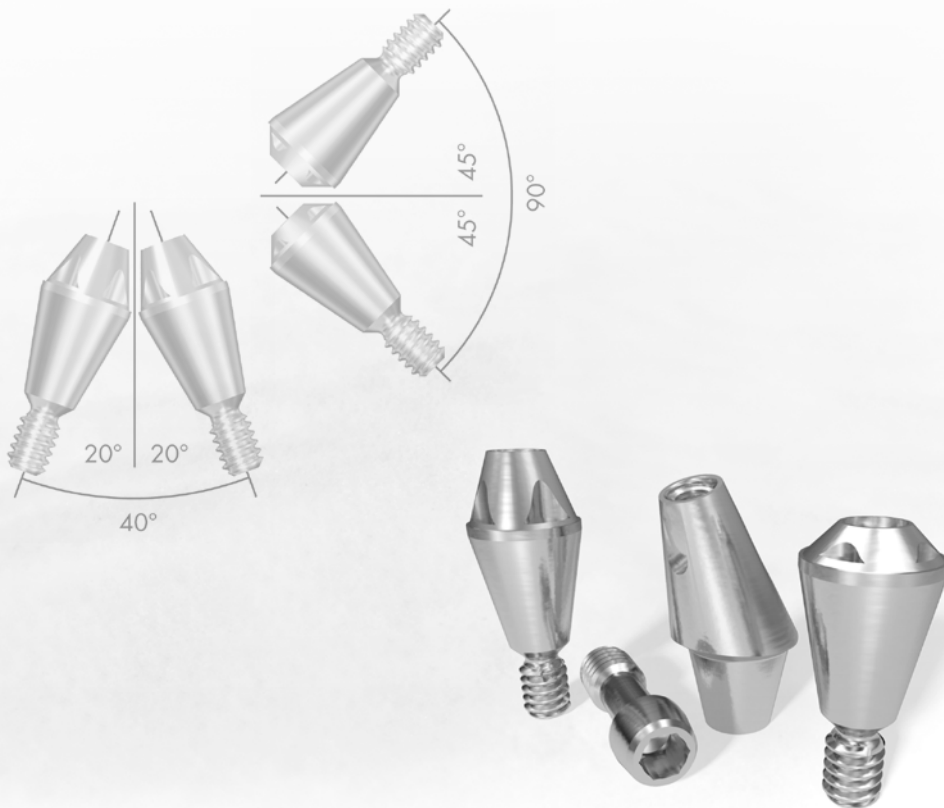

科学的に証明されている 臨床的に予測可能なソリューション

スクリュー固定式修復の場合、アストラテックインプラントシステムはさまざまな治療に
適応できるアバットメントを提供します。これらのコンポーネントは、部分的な修復
とフルブリッジ修復の両方で高い柔軟性と最適な結果が得られるように設計されてい
ます。ユニアバットメントは、円錐形のアバットメントトップが修復物をサポートし、機
械的、臨床的、生物学的サポートを提供します。

垂直スペースが限られている非平行位置に配置されたインプラントに付与された柔軟
性は、臨床での自由度と満足度を高めます。

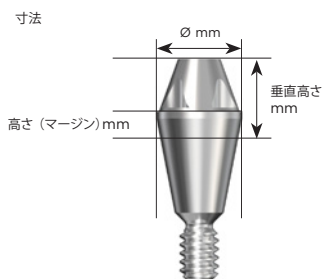

補足
20°テーパードトップ 円錐部高さー2.15mm
45°テーパードトップ 円錐部高さー0.8mm
撤去用グループ付
プリマウントキャリアに連結されています。
推奨締め付けトルクー15Ncm



20°ユニアバットメント 3.5/4.0

チタン合金製(2)、滅菌済み

20° テーパードトップ

※Ⓜは受注発注となります。

● 20°ユニアバットメント 3.5/4.0



∅ mm	3.5	3.5	3.5	3.5	3.5	3.5
高さ(マージン)mm	0.5	1	2	4	6	8
垂直高さmm	2.5	3	4	6	8	10
商品コード	24893	24894	24895	24896	24897	24898
価格	17,800	17,800	17,800	17,800	17,800	17,800

45°ユニアバットメント 3.5/4.0

チタン合金製(2)、滅菌済み

45° テーパードトップ

※Ⓜは受注発注となります。

● 45°ユニアバットメント 3.5/4.0



∅ mm	3.5	3.5	3.5	3.5	3.5	3.5
高さ(マージン)mm	0.5	1	2	4	6	8
垂直高さmm	1	2	3	5	7	9
商品コード	24899	24900	24901	24902	24903	24904
価格	17,800	17,800	17,800	17,800	17,800	17,800

20°ユニアバットメント 4.5/5.0

チタン製(1)、滅菌済み

20° テーパードトップ

※Ⓜは受注発注となります。

● 20°ユニアバットメント 4.5/5.0



∅ mm	3.5	3.5	3.5	3.5	3.5	3.5
高さ(マージン)mm	0.5	1	2	4	6	8
垂直高さmm	2.5	3	4	6	8	10
商品コード	24398	24399	24400	24401	24402	24403
価格	17,800	17,800	17,800	17,800	17,800	17,800

45°ユニアバットメント 4.5/5.0

チタン製(1)、滅菌済み

45° テーパードトップ

※Ⓜは受注発注となります。

● 45°ユニアバットメント 4.5/5.0



∅ mm	3.5	3.5	3.5	3.5	3.5	3.5
高さ(マージン)mm	0.5	1	2	4	6	8
垂直高さmm	1	2	3	5	7	9
商品コード	24406	24407	24408	24409	24410	24411
価格	17,800	17,800	17,800	17,800	17,800	17,800



リムーバルツール M1.4 (56 ページ参照) を用いることで、ユニアバットメントの撤去が容易になります。

アングルドアバットメント
 3.5/4.0



Ø mm	4	4	NI	NI
高さ(マージン)mm	0.8	2	0.8	2
垂直高さmm	6	7	6	7
商品コード	24245	24246	24347	24348
価格	28,800	28,800	28,800	28,800

アングルドアバットメント
 4.5/5.0



Ø mm	4	4	NI	NI
高さ(マージン)mm	0.5	2	0.5	2
垂直高さmm	6	7	6	7
商品コード	24247	24248	24606	24607
価格	28,800	28,800	28,800	28,800

寸法

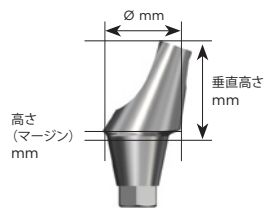

補足
 推奨締め付けトルク
 ● 20 Ncm
 ● 25 Ncm

アングルドアバットメント 3.5/4.0

チタン製(1)、滅菌済み

角度 20°
 アバットメントスクリー アングルド含む
 3.5/4.0 - M1.6, 商品コード 24439
 (チタン製) 価格: 5,100



アングルドアバットメント 4.5/5.0

チタン製(1)、滅菌済み

角度 20°
 アバットメントスクリー アングルド含む
 4.5/5.0 - M2, 商品コード 22487
 (チタン製) 価格: 5,100



20°プロヒールキャップ



Ø mm	ショート 4.3	ショート 5.5	ロング 5.5
高さ mm	4	3.8	5.8
商品コード	24162	24158	24159
価格	3,400	3,400	3,400

45°プロヒールキャップ



Ø mm	ショート 4.3	ショート 5.5	ロング 5.5
高さ mm	2.7	3.8	5.8
商品コード	24163	24160	24161
価格	3,400	3,400	3,400

寸法

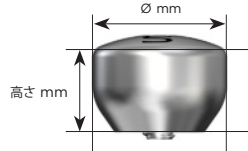

補足
 ヘックス スクリュードライバを用い手指の軽い力(5-10 Ncm)で締めつける。ラチェットレンチ、トルクレンチは使用しないで下さい。

20°プロヒールキャップ

チタン製(1)、滅菌済み

20°ユニアバットメント用ヒーリングキャップ

45°プロヒールキャップ

チタン製(1)、滅菌済み

45°ユニアバットメント用ヒーリングキャップ

ヒーリングキャップ
 アングルド



Ø mm	5
高さ mm	7.5
商品コード	24092
価格	4,000

ヒーリングキャップアングルド

チタン製(1)、滅菌済み

ブリッジスクリー M1.4
 スロット含む
 商品コード 22167
 (チタン合金製) 価格: 3,400



寸法

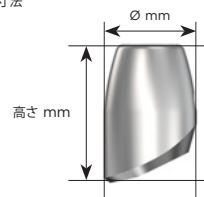

補足
 ヘックス スクリュードライバを用い手指の軽い力(5-10 Ncm)で締めつける。ラチェットレンチ、トルクレンチは使用しないで下さい。

20° ユニアバットメントピックアップ
ステンレス製(6)、未滅菌

2個の部品（ピックアップとガイドピン）
で構成されています。

**20° ユニアバットメント
ピックアップ**



Ø mm	4.3	5.5
商品コード	22882	22876
価格	4,900	4,900

45° ユニアバットメントピックアップ
ステンレス製(6)、未滅菌

2個の部品（ピックアップとガイドピン）
で構成されています。

**45° ユニアバットメント
ピックアップ**



Ø mm	4.3	5.5
商品コード	22883	22878
価格	4,900	4,900

**20° /45°
ユニアバットメントトランスファー**
ステンレス製(6)、未滅菌

20° 及び 45°ユニアバットメント用
使用の際には正確なアバットメントの情
報をラボサイドに伝達して下さい。

**20° /45°
ユニアバットメント
トランスファー**



商品コード	22068
価格	12,400

アングルドアバットメントピックアップ
ステンレス製(6)、未滅菌

2個の部品（ピックアップとガイドピン）
で構成されています。

**アングルドアバットメント
ピックアップ**



商品コード	24254
価格	6,300

アバットメントレプリカ
ステンレス製(6)

アバットメントレプリカ



	ユニ20°	ユニ 45°	アングルド
商品コード	22069	22070	24227
価格	3,500	3,500	4,500

アバットメントガイドピンM1.4
ステンレス製(6)、未滅菌

**アバットメントガイドピン
M1.4**



長さ mm	13	16	19	22
商品コード	22190	22197	22198	22199
価格	2,300	2,300	2,300	2,300

ブリッジスクリュー
M1.4



	ヘックス	スロット
スクリューヘッド 径 mm	2.3	2.3
スクリューヘッド 高さ mm	1.8	1
商品コード	22435	22167
価格	3,400	3,400

ブリッジスクリュー M1.4

チタン合金製(2)、未滅菌

推奨締め付けトルク 15 Ncm

テンポラリーシリンダー



	ユニ 20°	ユニ 45°	アングルド
商品コード	22060	22061	22447
価格	6,300	6,300	6,800

テンポラリーシリンダー

チタン製(1)、未滅菌

セミバーンアウト
シリンダー



	ユニ 20°	ユニ 45°	アングルド
商品コード	22184	22185	24243
価格	11,000	11,000	11,000

セミバーンアウトシリンダー

ベース: 非酸化合金(3)

シリンダー: プラスチック(12)

バーンアウトシリンダー



	ユニ 20°	ユニ 45°	アングルド
商品コード	22186	22187	22448
価格	3,400	3,400	3,400

バーンアウトシリンダー

プラスチック(12)

アタッチメント固定用コンポーネント

インプラントへの装着

インプラント治療に関連したオーバーデンチャーソリューションにはいくつかの適応症があります。特定の状況における機能的、審美的、音声的、衛生的な要件は、治療オプションとしての使用をサポートしています。完全無歯顎を治療する場合、上顎または下顎に少なくとも1本のインプラントが埋入されていることと、装着のための適切なシステムとの組み合わせにより、オーバーデンチャー治療が代替手段となりえます。



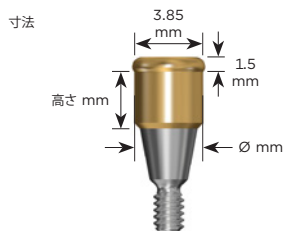

補足

インサートメー保持部直径 - 3.85 mm
アバットメントトップから1.5mmは、オーバーデンチャーを維持するために粘膜縁上に配置されるよう、アバットメントを選択してください。

推奨締め付けトルク - ● 25 Ncm
● 25 Ncm

● ロケータアバットメント 3.5/4.0



Ø mm	3.7	3.7	3.7	3.7	3.7
高さ mm	1	2	3	4	5
商品コード	24268	24269	24270	24271	24272
価格	19,000	19,000	19,000	19,000	19,000

ロケータアバットメント 3.5/4.0

チタン合金製 (2)、未滅菌
窒化チタンコーティング (8)

● ロケータアバットメント 4.5/5.0



Ø mm	4.0	4.0	4.0	4.0	4.0
高さ mm	0.5	2	3	4	5
商品コード	24477	24478	24479	24480	24481
価格	19,000	19,000	19,000	19,000	19,000

ロケータアバットメント 4.5/5.0

チタン合金製 (2)、未滅菌
窒化チタンコーティング (8)

ロケータ アバットメントピックアップ アバットメントレプリカ



商品コード	24484	24485
価格	8,900	8,900

ロケータ
アバットメントピックアップ

ロケータ
アバットメントレプリカ

アルミニウム (7) 4個入り

ロケータプロセッシングキット



商品コード	24483
価格	8,400

ロケータプロセッシングキット

2セット入り、未滅菌

ロケータ インサート - メール



グラム	680	1361	2268
保持力 kg	0.7	1.4	2.3
商品コード	24488	24487	24486
価格	3,100	3,100	3,100

ロケータ インサート - メール

ナイロン (16) 各4個入り、未滅菌
ブルー、ピンク、クリアのインサートは、インプラント同士の傾斜が20°まで対応。

ロケータ インサート - メール
エクステンドレンジ



グラム	0	226-680	907	1361-1814
保持力 kg	0	0.5	0.9	1.8
商品コード	25679	24492	25843	24489
価格	3,100	3,100	3,100	3,100

ロケータ インサート - メール
エクステンドレンジ

ナイロン (16) 各4個入り、未滅菌
グレー、レッド、オレンジ、グリーンのインサートは、インプラント同士の傾斜が40°まで対応。グレーは主に長期暫間補綴の際にアバットメントを保護するために使用します。

ロケーター コアツール
ステンレス製(6)、未滅菌

ロケーター
コアツール



商品コード	24482
価格	10,500

ロケーター トルクレンチビット
ステンレス製(6)、未滅菌

ロケーター
トルクレンチビット



トルクレンチを用いて操作します。

	15 mm	21 mm
商品コード	24490	24491
価格	6,200	6,200

ロケーター ドライバー EV
ステンレス製(6)、未滅菌

ロケーター
ドライバー EV



	23 mm
商品コード	25766
価格	7,400

寸法

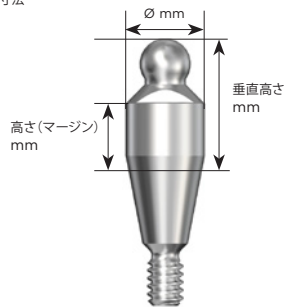

補足

垂直高さ mm マージンからボールまで：2.85 mm

ボールアバットメントドライバー EV (商品コード 25768) を用いて接続して下さい。(参照：29 ページ)

推奨締め付けトルク - ● 25 Ncm
● 25 Ncm

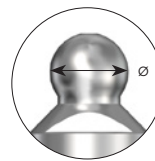

ボール Ø - 2.25 mm

ボールアバットメント 3.5/4.0
チタン合金製(2)、滅菌済み

ボール Ø 2.25 mm

※Ⓜは受注発注となります。

● ボールアバットメント 3.5/4.0



Ø mm	3.5	3.5	3.5	3.5	3.5
高さ(マージン)mm	1	2	4	6	8
垂直高さmm	4	5	7	9	11
商品コード	24905	24906	24907	24908	24909
価格	19,000	19,000	19,000	19,000	19,000

ボールアバットメント 4.5/5.0
チタン製(1)、滅菌済み

ボール Ø 2.25 mm

※Ⓜは受注発注となります。

● ボールアバットメント 4.5/5.0



Ø mm	3.5	3.5	3.5	3.5	3.5	3.5
高さ(マージン)mm	0.5	1	2	4	6	8
垂直高さmm	3.5	4	5	7	9	11
商品コード	24418	24419	24420	24421	24422	24423
価格	19,000	19,000	19,000	19,000	19,000	19,000



ボールアバットメント
ピックアップ



商品コード	22439
価格	2,700

ボールアバットメント
レプリカ



商品コード	22505
価格	4,000

ボールアバットメントピックアップ
プラスチック(12)、未滅菌

ボールアバットメント レプリカ
ステンレス製(6)

ボールアバットメント
ドライバー EV



商品コード	25768
価格	10,200

ボールアバットメントドライバー EV
ステンレス製(6)、未滅菌

アバットメントの装着と除去時はボールアバットメントドライバー EVが必要。

ダルボプラス

フィメール
パート
ベーシック



ラメラ
リテンション
インサート E



デュープリケー
ション エイド



スクリュー
ドライバー/
アクチベーター



ラスフィメールパートベーシックの内容は以下の通りです。

- ダルボプラス フィメール パート ベーシック チタン合金製(2)、未滅菌
- ダルボプラス ラメラリテンションインサート E 金合金(4)、未滅菌
- ダルボプラス デュープリケーション エイド POMプラスチック製(12)、未滅菌

ボールアバットメントに使用します。

商品コード	25834	25844	25827	25835
価格	12,200	6,800	1,700	3,500

OD シリンダー



	ユニ 20°	ユニ 45°
商品コード	22182	22183
価格	10,200	10,200

OD シリンダー
金合金(4)

ユニアバットメント、ブリッジスクリュー
スロットと共に使用

補足
下記のコンポーネントは、
ユニアバットメントに使用し
ます。(参照：21ページ)



外科用インスツルメント

はじめに

新たにアストラテックインプラントシステムを導入いただく際には
下記のインスツルメントをご用意頂くことをお薦め致します。

商品コード：24349 サージカルトレー (参照：30ページ)

商品コード：24357 ラチェットレンチ (参照：31ページ)

以下は、どちらかを選択して下さい。

単回使用ドリル - 参照：35, 36 ページ

複数回使用ドリル - 参照：37, 38 ページ

代替手段 - 単回使用ドリルのみの使用

商品コード：24357 ラチェットレンチ (参照：31ページ)

単回使用ドリルの選択については、P35, 36 をご参照ください。



サージカルトレー

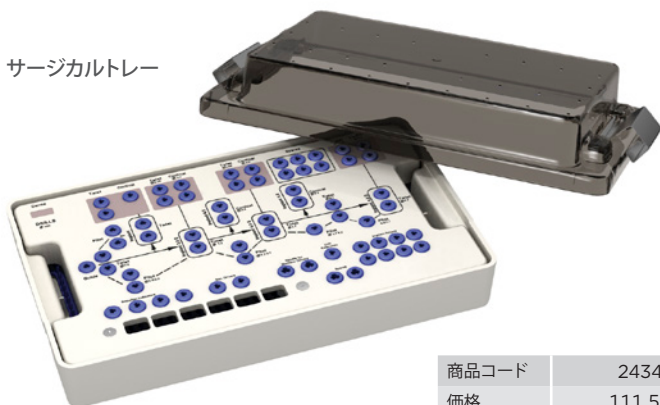

商品コード	24349
価格	111,500

サージカルトレー

インスツルメントは含まれません。

インプラントドライバー 3.0



	ショート 19 mm	ロング 28 mm
商品コード	25007	25008
価格	10,000	10,000

インプラントドライバー 3.0

ステンレス製(6)、未滅菌
インプラントの保持、埋入に使用。

インプラントドライバー 3.5/4.0



	ショート 19 mm	ロング 28 mm
商品コード	25009	25010
価格	10,000	10,000

インプラントドライバー 3.5/4.0

ステンレス製(6)、未滅菌
インプラントの保持、埋入に使用。
ショートのドライバーは、臼歯部での
使用に適しています。

インプラントドライバー 4.5/5.0



	ショート 20 mm	ロング 28 mm
商品コード	25011	25012
価格	10,000	10,000

インプラントドライバー 4.5/5.0

ステンレス製(6)、未滅菌
インプラントの保持、埋入に使用。
ショートのドライバーは、臼歯部での
使用に適しています。

ラチェットレンチ

ステンレス製(6)、未滅菌

トルク調整機能なし。

ラチェットレンチ



商品コード	24357
価格	32,000

ドライバーハンドル

ステンレス製(6)、未滅菌

ラチェットレンチ、C Aドライバー、インプラントドライバーと合わせて使用します。

ドライバーハンドル



商品コード	24358
価格	8,000

ディレクションインジケーター 2.0/3.2

チタン製(1)、未滅菌

2.0mm及び3.2mmのドリリングの後に使用します。

ディレクションインジケーター
2.0/3.2



商品コード	22434
価格	7,700

ボール、チタン製

チタン製(1)、未滅菌

ボール、チタン製



商品コード	22137
価格	5,700

インプラント デプスゲージ, 6-19 mm

チタン製(1)、未滅菌

インプラント埋入窩と軟組織の厚みを測定するためのレーザーエッチングバンド付。13-15mmの間は目印のために段差を付与した形態となっています。

インプラント デプスゲージ,
6-19 mm



商品コード	24801
価格	23,500

レンチ



商品コード	22124
価格	20,900

レンチ

チタン合金製(2)、未滅菌

各種アダプター、インプラントリトリバーとともに使用。

フォーセップス 94



	94 mm
商品コード	22437
価格	11,500

フォーセップス 94

チタン製(1)、未滅菌

ヘックスドライバー マニュアル



	ショート	インターメディアイト	ロング
Total length mm	20	31	38
商品コード	25771	25772	25773
価格	11,600	11,600	11,600

ヘックスドライバー EV マニュアル

ステンレス製(6)、未滅菌

ヘックスドライバー EV マシン



	ショート EVマシン 20 mm	インターメディアイト 24 mm	ロング 35 mm
商品コード	25790	25727	25728
価格	7,600	7,600	7,600

オステオトーム キット

ステンレス製(6)、未滅菌

オステオトーム キット内容

- オステオトーム トレー ラージ (1) 22953
- オステオトーム ラウンド セット (1) 22937
- オステオトーム コンケイブ セット (1) 22947
- オステオトーム マレット (1) 22955

注意：5.OS用のオステオトームは含まれません。

※Ⓢは受注発注となります。

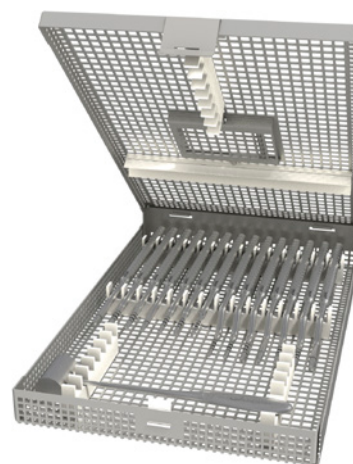

Ⓢ

商品コード	22956
価格	315,000

オステオトーム ラウンド セット

ステンレス製(6)、未滅菌

先端：ラウンド
7本セット

- オステオトーム 2.0/2.5, ラウンド (1)
- オステオトーム 2.5/3.2, ラウンド (1)
- オステオトーム 3.2, ラウンド (1)
- オステオトーム 3.2/3.7, ラウンド (1)
- オステオトーム 3.7, ラウンド (1)
- オステオトーム 3.2/4.3, ラウンド (1)
- オステオトーム 3.7/4.8, ラウンド (1)

注意：5.OS用のオステオトームは含まれません。

※Ⓢは受注発注となります。



Ⓢ

商品コード	22937
価格	110,000

オステオトーム コンケイブセット

ステンレス製(6)、未滅菌

先端：コンケイブ (凹面)
7本セット

- オステオトーム 2.0/2.5, コンケイブ (1)
- オステオトーム 2.5/3.2, コンケイブ (1)
- オステオトーム 3.2, コンケイブ (1)
- オステオトーム 3.2/3.7, コンケイブ (1)
- オステオトーム 3.7, コンケイブ (1)
- オステオトーム 3.2/4.3, コンケイブ (1)
- オステオトーム 3.7/4.8, コンケイブ (1)

注意：5.OS用のオステオトームは含まれません。

※Ⓢは受注発注となります。



Ⓢ

商品コード	22947
価格	115,000

オステオトーム マレット

ステンレス製(6)、未滅菌

※Ⓢは受注発注となります。



Ⓢ

商品コード	22955
価格	18,000



Ⓜ

商品コード	24687
価格	55,000

オステオトーム 5.0S ラウンド セット

ステンレス製(6)、未滅菌

先端：ラウンド
4本セット

オステオトーム 3.7/4.2, ラウンド	24339
オステオトーム 4.2, ラウンド	24684
オステオトーム 4.2/4.7, ラウンド	24685
オステオトーム 4.7, ラウンド	24686

※Ⓜは受注発注となります。



Ⓜ

商品コード	24692
価格	58,000

オステオトーム 5.0S コンケイブ セット

ステンレス製(6)、未滅菌

先端：コンケイブ (凹面)
4本セット

オステオトーム 3.7/4.2, コンケイブ	24689
オステオトーム 4.2, コンケイブ	24689
オステオトーム 4.2/4.7, コンケイブ	24690
オステオトーム 4.7, コンケイブ	24691

※Ⓜは受注発注となります。

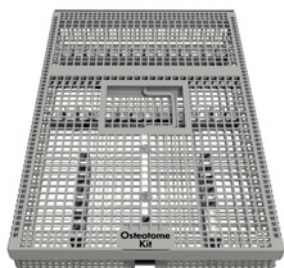

Ⓜ

商品コード	22953
価格	87,000

オステオトーム トレー ラージ

ステンレス製(6)、未滅菌

オステオトームは含まれません。
最大収納本数：14本及びオステオトームマレット

※Ⓜは受注発注となります。



Ⓜ

商品コード	24693
価格	52,000

オステオトーム トレー スモール

ステンレス製(6)、未滅菌

オステオトームは含まれません。
最大収納本数：7本

※Ⓜは受注発注となります。

SP ドリルキット

ステンレス製(6)、ABSプラスチック(17)、
滅菌済み

深さ測定用のデプスインジケーションライン付
キット内容
ガイドドリル
SP ツイストドリル \varnothing 2.0
SP ツイストドリル \varnothing 3.2 (単品販売しており
ません)

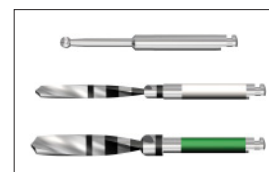

	ショート 8-13 mm	ロング 8-19 mm
商品コード	22898	22899
価格	6,200	6,200

SP ドリルキット 6-13 mm

ステンレス製(6)、ABSプラスチック(17)、
滅菌済み

深さ測定用のデプスインジケーションライン付

キット内容
SP ツイストドリル \varnothing 2.0, 6-13 mm (単品
販売しておりません)
SP ツイストドリル \varnothing 3.2, 6-13 mm (単品
販売しておりません)



商品コード	24737*
価格	4,800

*オッセオスピードTX 4.0S-6 mmの理入
窩の形成には、SPドリル6-13 mmが必
要です。























SP ドリル

ステンレス製(6)、ABSプラスチック(17)、
滅菌済み

深さ測定用のデプスインジケーションライン付

	商品コード	価格	
SP ツイストドリル Ø 3.7, 6-13 mm	24199*	3,100	
SP ツイストドリル Ø 3.85, 6-13 mm	24734*	3,100	

	商品コード	価格	ショート 8-13 mm	商品コード	価格	ロング 8-19 mm
SP ツイストドリル Ø 2.0	24992	3,100		24991	3,100	
SP ツイストドリル Ø 2.7	24994	3,100		24993	3,100	
SP ツイストドリル Ø 2.85	24996	3,100		24995	3,100	
SP ツイストドリル Ø 3.35	22908	3,100		22909	3,100	
SP ツイストドリル Ø 3.7	22910	3,100		22911	3,100	
SP ツイストドリル Ø 3.85	22912	3,100		22913	3,100	
SP ツイストドリル Ø 4.2	22957	3,100		22958	3,100	
SP ツイストドリル Ø 4.7	22959	3,100		22960	3,100	
SP ツイストドリル Ø 4.85	22961	3,100		22962	3,100	

	商品コード	価格	ショート シャフト	商品コード	価格	ロング シャフト
SP パイロットドリル Ø 2.0/3.2, 6-13 mm	24735*	3,100				
SP パイロットドリル Ø 2.0/2.7	24997	3,100		22905	3,100	
SP パイロットドリル Ø 2.0/3.2	22904	3,100		22907	3,100	
SP パイロットドリル Ø 3.2/3.7	22906	3,100				
SP パイロットドリル Ø 3.7/4.2	22963	3,100				
SP コーティカルドリル Ø 2.7/3.0	24998	3,100		22915	3,100	
SP コーティカルドリル Ø 3.2/3.5	22914	3,100		22917	3,100	
SP コーティカルドリル Ø 3.7/4.0	22916	3,100				
SP コーティカルドリル Ø 4.7/5.0	22964	3,100				
SP コニカルドリル Ø 2.7/4.5	24999	4,000		25000	4,000	
SP コニカルドリル Ø 3.2/4.5	22921	4,000		22922	4,000	
SP コニカルドリル Ø 3.2/5.0	25001	4,000		25002	4,000	
SP コニカルドリル Ø 3.7/5.0	22923	4,000		22924	4,000	

*オッセオスピードTX 4.0S-6 mmの埋入窩の形成には、SPドリル6-13 mmが必要です。

ガイドドリル

ステンレス製(6)、未滅菌

ガイドドリル Ø 1.8



商品コード	22800
価格	1,600

ツイストドリル

ステンレス製(6)、窒化チタンコーティング(8)、未滅菌
深さ測定用のデプスインジケーションライン付

	商品コード	価格	ショート 8-13 mm	商品コード	価格	ロング 8-19 mm
ツイストドリル Ø 2.0	22887	8,300		22886	8,300	
ツイストドリル Ø 2.5 レッド	22802	8,300		22801	8,300	
ツイストドリル Ø 2.7 ライトブルー	24797	8,300		24796	8,300	
ツイストドリル Ø 2.85 シルバー	24799	8,300		24798	8,300	
ツイストドリル Ø 3.2 グリーン	22811	8,300		22807	8,300	
ツイストドリル Ø 3.35 ライラック	22812	8,300		22808	8,300	
ツイストドリル Ø 3.7 ブラック	22813	8,300		22809	8,300	
ツイストドリル Ø 3.85 ブラウン	22814	8,300		22810	8,300	
ツイストドリル Ø 4.2 イエロー	22463	8,300		22462	8,300	
ツイストドリル Ø 4.7 ブルー	22465	8,300		22464	8,300	
ツイストドリル Ø 4.85 ピンク	22467	8,300		22466	8,300	

ドリル
複数回使用ドリル





パイロットドリル

	商品コード	価格	
パイロットドリル Ø 2.0/2.7 ライトブルー	24795	8,300	
パイロットドリル Ø 2.0/3.2 グリーン	24207	8,300	
パイロットドリル Ø 2.5/3.2 グリーン	22803	8,300	
パイロットドリル Ø 3.2/3.7 ブラック	22805	8,300	
パイロットドリル Ø 3.7/4.2 イエロー	22468	8,300	

パイロットドリル

ステンレス製(6)、窒化チタンコーティング(8)、未滅菌
深さ測定用のデプスインジケーションライン付



コーティカルドリル





	商品コード	価格	
コーティカルドリル Ø 2.7/3.0 ライトブルー	24800	8,300	
コーティカルドリル Ø 3.2/3.5 グリーン	22815	8,300	
コーティカルドリル Ø 3.7/4.0 ブラック	22816	8,300	
コーティカルドリル Ø 4.7/5.0 ブルー	22469	8,300	

コーティカルドリル

ステンレス製(6)、窒化チタンコーティング(8)、未滅菌
深さ測定用のデプスインジケーションライン付

コニカルドリル

	商品コード	価格	ショート シャフト
コニカルドリル Ø 2.7/4.5 ライトブルー	24924	11,100	
コニカルドリル Ø 3.2/4.5 グリーン	22894	11,100	
コニカルドリル Ø 3.2/5.0	24926	11,100	
コニカルドリル Ø 3.7/5.0 ブラック	22896	11,100	

	商品コード	価格	ロング シャフト
	24925	11,100	
	22895	11,100	
	24927	11,100	
	22897	11,100	

コニカルドリル

ステンレス製(6)、窒化チタンコーティング(8)、未滅菌
深さ測定用のデプスインジケーションライン付

ドリルエクステンション



商品コード	22520
価格	6,300

ドリルエクステンション

ステンレス製(6)、未滅菌



粘膜用パンチEV

プラスチック(17)およびステンレス製(6)、
滅菌済み
再使用禁止
5入り

注) 2次外科手術の際にカバースクリューのド
ライバー用ボールに固定して使用。

粘膜用パンチEV

Ø	3.5	4	4.5	5	5.5	6.5
商品コード	25711	25712	25713	25714	25715	25731
価格	10,200	10,200	10,200	10,200	10,200	10,200

補綴用インスツルメントキット

はじめに

新たにアストラテックインプラントシステムを導入いただく際には
下記の補綴用インスツルメントをご用意頂くことをお勧め致します。



ヘックスドライバー
マニュアル



ヘックスドライバー EV マニュアル
ステンレス製(6)、未滅菌

	ショート	インターメディアイト	ロング
Total length mm	20	31	38
商品コード	25771	25772	25773
価格	11,600	11,600	11,600

ヘックスドライバー EV
マシーン



ヘックスドライバー EV マシーン
ステンレス製(6)、未滅菌

	ショート EVマシーン 20 mm	インターメディアイト 24 mm	ロング 35 mm
商品コード	25790	25727	25728
価格	7,600	7,600	7,600

コントラアングル、ドライバーハンドル用

ヘックスドライバー EV マシーン
ステンレス製(6)、未滅菌

コントラアングル、
ドライバーハンドル用

スロット スクリュードライバー
ステンレス製(6)、未滅菌

※Ⓜは受注発注となります。

スロット スクリュー
ドライバー



	ショート 20 mm	インターメディアイト 30 mm	ロング 43 mm
商品コード	22506	22507	22508
価格	11,600	11,600	11,600

スロット CAドライバー
ステンレス製(6)、未滅菌

コントラアングル、ドライバーハンドル用

スロット CAドライバー



	ショート 24 mm	ロング 35 mm
商品コード	22688	22689
価格	7,700	7,700

アバットメント デプスゲージ
ステンレス製(6)、未滅菌

軟組織の厚みをミリ単位で計測するための
レーザーエッチングバンド付
測定時の目安として4-5 mmの間に段差を
付与した形態となっています。

アバットメント
デプスゲージ

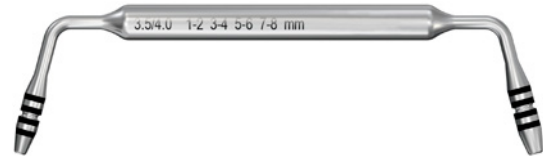

商品コード	24573
価格	32,300

キャリアエクステンション
ステンレス製(6)、未滅菌

トルクレンチとプリマウントキャリアの延長用

キャリアエクステンション



	ショート
商品コード	24134
価格	7,700

ラボ アバットメント
スクリュー デザイン



製品内容	2 x M1.4	6 x M1.6	6 x M2
商品コード	24802	24857	24858
価格	2,500	6,500	6,500

ラボ アバットメントスクリュー デザイン

チタン合金製 (2)

全ての DesignLine™ アバットメント用
商品構成：イエロー用2個
アクア用6個
ライラック用6個

ラボ アバットメント
スクリュー アンゲルド



製品内容	2 x M1.6	2 x M2
商品コード	24860	
価格	10,400	

ラボ アバットメントスクリュー アンゲルド

チタン合金製 (2)

アンゲルドアバットメント用
商品構成：アクア用2個
ライラック用2個入

ラボブリッジスクリュー
ヘックス&スロット



製品内容	3 x M1.4	3 x M1.4
商品コード	24859	
価格	6,500	

ラボブリッジスクリュー ヘックス&スロット

チタン合金製 (2)

商品構成：スロットスクリュー 3個
ヘックススクリュー 3個入

プロダクトカタログ オッセオスピードTX プロファイル

このプロダクトカタログではオッセオスピードTX プロファイル専用にデザインされたコンポーネントを掲載しています。4.5/5.0のヒーリングアバットメントとヒーリングアバットメントユニを除き、オッセオスピードTXのコンポーネントをオッセオスピードTX プロファイルには使用しないでください。オッセオスピードTX プロファイルの製品およびパッケージにはカラーコードはされていないのでラベルの色は“白”となります。



製品一覧 オッセオスピードTXプロファイル

インプラント

オッセオスピードTX プロファイル 4.5



9 mm 25029
11 mm 25030
13 mm 25031
15 mm 25032
17 mm 25033

オッセオスピードTX プロファイル 5.0



9 mm 25034
11 mm 25035
13 mm 25036
15 mm 25037
17 mm 25038

オッセオスピードTX プロファイル 5.0 S



9 mm 25039
11 mm 25040
13 mm 25041
15 mm 25042
17 mm 25043

カバースクリュー

カバースクリュープロファイル



0 mm 25044

ヒーリングアバットメント

ヒーリングアバットメントプロファイル



Ø 6.0 2 mm 25045
Ø 6.0 4 mm 25046

セメント固定式

テンポラリーアバットメント

テンポラリーアバットメント プロファイル



Ø 5.3 1.5 mm 25052

アバットメント

タイデザイン プロファイル



Ø 5.5	1.8 mm	25053
Ø 5.5	3 mm	25054
Ø 6.5	1.8 mm	25055
Ø 6.5	3 mm	25056
Ø 6.2 15°	2.7 mm	25057

インプラント インプレッション

インプラント ピックアップ プロファイル



ショート 24986
ロング 24985

ガイドピン

インプラント ガイドピン 4.5/5.0



ショート 24966
ロング 24967

レプリカ

インプラント レプリカ プロファイル



25047

ラボ アバットメント スクリュー

ラボ アバットメントスクリュー デザイン M2



24858

Note: ヒーリングアバットメント 4.5/5.0 およびヒーリングアバットメントユニ 4.5/5.0は、オッセオスピードTXプロファイルに使用することができます。

外科用コンポーネント

オッセオスピードTX プロファイル 4.5

チタン製(1)、滅菌済み

二酸化チタンプラスト処理
フッ酸処理
ネック部形状：MicroThread™
接合部：Conical Seal Design™
インターナル・ヘックス
Ø 4.5/3.5 mm
内部スレッド M2

※Ⓜは受注発注となります。

オッセオスピードTX プロファイル 5.0

チタン製(1)、滅菌済み

二酸化チタンプラスト処理
フッ酸処理
ネック部形状：MicroThread™
接合部：Conical Seal Design™
インターナル・ヘックス
Ø 5.0/4.0 mm
内部スレッド M2

※Ⓜは受注発注となります。

オッセオスピードTX プロファイル 5.0S

チタン製(1)、滅菌済み

二酸化チタンプラスト処理
フッ酸処理
ネック部形状：MicroThread™
接合部：Conical Seal Design™
インターナル・ヘックス
Ø 5.0 mm
内部スレッド M2

※Ⓜは受注発注となります。

オッセオスピードTX プロファイル 4.5



長さ mm	9	11	13	15	17
商品コード	25029	25030	25031	25032	25033
価格	40,900	40,900	40,900	40,900	40,900

オッセオスピードTX プロファイル 5.0



長さ mm	9	11	13	15	17
商品コード	25034	25035	25036	25037	25038
価格	40,900	40,900	40,900	40,900	40,900

オッセオスピードTX プロファイル 5.0S



長さ mm	9	11	13	15	17
商品コード	25039	25040	25041	25042	25043
価格	40,900	40,900	40,900	40,900	40,900

インプラントドライバープロファイル

ステンレス製(6)、未滅菌

インプラントの保持、埋入に使用。
ショートドライバーは臼歯部での使用に適しています。

インプラントドライバー プロファイル



	ショート	ロング
長さ mm	24	32
商品コード	25059	25058
価格	10,000	10,000

カバースクリュー
プロファイル



Ø mm	3.8
高さ mm	0
商品コード	25044
価格	5,300

カバースクリュー プロファイル

チタン製(1)、滅菌済み

組織の治癒期間中にインプラントの
接合部を覆うために使用します。

寸法

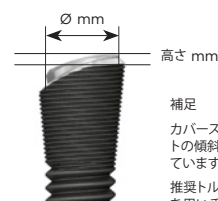

補足

カバースクリュープロファイルはインプラントの傾斜と正しく合うようにネジ山が施されています。

推奨トルク - ヘックススクリュードライバーを用い手指の軽い力(5-10 Ncm)で締めつける。ラチェットレンチ、トルクレンチは使用しないで下さい。

ヒーリングアバットメント
プロファイル



Ø mm	6.0	6.0
高さ A mm	2	4
高さ B mm	3.5	5.5
商品コード	25045	25046
価格	8,900	8,900

ヒーリングアバットメント プロファイル

チタン製(1)、滅菌済み

Note: オッセオスピードTX4.5/5.0用のヒーリングアバットメント、ヒーリングアバットメントユニは、オッセオスピードTXプロファイルでも使用可能です。

寸法

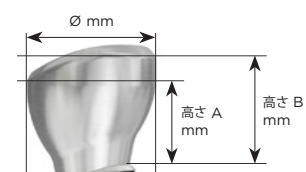

補足

ヒーリングアバットメントプロファイルはインプラントの傾斜と正しく合うようにネジ山が施されています。

推奨トルク - ヘックススクリュードライバーを用い手指にて軽い力(5-10 Ncm)で締めつける。ラチェットレンチ、トルクレンチは使用しないでください。



プロファイルインプラント用と識別できるように“P”と表示されています。直径(Ø)と高さは数字で示されています。

テンポラリーアバットメント
プロファイル



Ø mm	5.3
高さ 頬側 A mm	1.5
高さ 舌側 B mm	1.5
垂直高さ mm	9
商品コード	25052
価格	10,500

テンポラリーアバットメントプロファイル

チタン製(1)、未滅菌

アバットメントスクリーデザイン
含む 4.5/5.0 - M2
商品コード: 24209 チタン合金製(2)
価格: 5,100



寸法

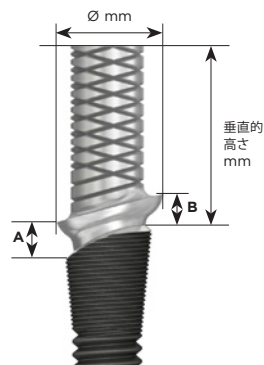

補足

推奨締めつけトルク - 15 Ncm

補綴用コンポーネント

インプラントピックアップ プロファイル チタン合金製 (2)、未滅菌

2個の部品（ピックアップ、ガイドピン）で構成されています。



補足
ピックアップ部には黒くマークされフラットな面があります。この面をインプラントの最根尖側に合わせてください。

インプラントレプリカ プロファイル チタン合金製 (2)

インプラントピックアップ プロファイル



	ショート	ロング
長さ mm	22	27
商品コード	24986	24985
価格	6,600	6,600

インプラントレプリカ プロファイル



長さ mm	15.5
商品コード	25047
価格	4,000

インプラントガイドピン 4.5/5.0 チタン合金製 (2)、未滅菌

インプラントガイドピン 4.5/5.0



	ショート	ロング
長さ mm	22	27
商品コード	24966	24967
価格	2,400	2,400

ラボ アバットメントスクリュー デザイン チタン合金製 (2)

商品内容 6個入り

ラボ アバットメントスク リュー デザイン M2



商品コード	24858
価格	6,500

タイデザイン
プロファイル
4.5/5.0



角度					15°
Ø mm	5.5	5.5	6.5	6.5	6.2
高さ 頬側 A mm	1.8	3	1.8	3	2.7
高さ 舌側 B mm	1.8	3	1.8	3	2.7
垂直高さ mm	7	8	7	8	8.5
商品コード	25053	25054	25055	25056	25057
価格	25,000	25,000	25,000	25,000	25,000

タイデザイン プロファイル 4.5/5.0

チタン製(1)、未滅菌

アバットメントスクリュー デザイン含む。
4.5/5.0 - M2, 商品コード 24209
(チタン合金製(2)) 価格: 5,100

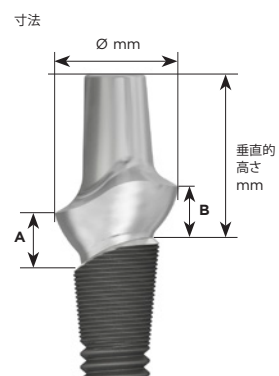

補足

最小限の調整で使用できるようにデザインされています。

推奨締めつけトルク - 25 Ncm



プロファイルインプラント用と識別できるように「P」と表示されています。直径(Ø)は数字で示されています。

リペアおよび 交換用コンポーネント

さまざまな理由から、アバットメント、インプラントまたはスクリューの除去や交換が必要になる場合があります。個別の臨床症例に対応できるように、アストラテックインプラントシステムでは広範囲におよぶアバットメントの選択肢を用意しています。アバットメントスクリューに損傷がなければ、ほとんどの場合、ヘックススクリウドライバーを使用してセメント固定式アバットメントを簡単に除去することができます。



互換性一覧

オッセオスピードTX製品ラインナップのインプラントまたはアバットメントのサイズを確認してください。

該当するインスツルメントを選択してください。また、下表の商品コードをご参照ください。

アストラテックインプラントシステム

	オッセオスピードTX				オッセオスピードTXプロファイル	20° / 45° ユニアバットメント
						
						
					4.5/5.0	
フラグメントフォーク	25856	25856	25856	25857	25857	25856
フラグメントドリル	25858	25858	25858	25859	25859	25858
スクリュー エクストラクタ	25860	25860	25860	25861	25861	非該当
スレッドクリーナー	25862	25863	25863	25865	25865	25862
トレフィンドリル	25866	22884	22885	22890	22890	非該当
リトリーバー	22429	22192	22192	22192	22192	22429

破損したスクリューの除去のための器具

ガイディングシリンダー TX

ステンレス製(6)、未滅菌、単回使用

- 器具を破損したスクリューの中心にガイドします。
- インプラントの内部スレッドを保護します。
- 直径がマーキングされています。
- ガイディングシリンダーハンドルとフラグメントドリル、またはオッセオスピードTXインプラントの場合はフラグメントフォークとともに使用します。

ガイディングシリンダー TX

	3.0	3.5/4.0	4.5/5.0
商品コード	25852	25853	25854
価格	8,000	8,000	8,000

ガイディングシリンダーユニアパットメント 20° / 45°

ステンレス製(6)、未滅菌、単回使用

- 器具を破損したスクリューの中心にガイドします。
- アパットメントの内部スレッドを保護します。
- 直径とTXがマーキングされています。
- ガイディングシリンダーハンドルとフラグメントドリル、またはアストラテックインプラントシステムのユニアパットメント 20°/45°の場合はフラグメントフォークとともに使用します。

ガイディングシリンダーユニアパットメント 20° / 45°

	20°	45°
商品コード	25884	25885
価格	8,000	8,000

ガイディングシリンダーハンドル

ステンレス製(6)、未滅菌

- ガイディングシリンダーに合わせてハンドルを調整できます。

ガイディングシリンダーハンドル

商品コード	25855
価格	12,500

フラグメントフォーク

タングステンカーバイド製(9)、未滅菌、単回使用

- 破損したアパットメントおよびブリッジのスクリュー破折片の除去に使用します。
- マニュアル操作のみ。
- フラグメントフォークを反時計方向に回します。
- スレッドのサイズがマーキングされています。
- 補綴用ドライバーハンドルEVとともに使用します。

注意: マニュアル操作のみ。

フラグメントフォーク

	M1.4 / 1.6	M1.8 / 2.0
Ø	0.8	1.0
商品コード	25856	25857
価格	11,400	11,400

フラグメントドリル

シャンク: ステンレス製(6)
刃部: タングステンカーバイド製(9)
未滅菌、単回使用

- アパットメントまたはブリッジのスクリュー破折片にくぼみを付けるために使用します。
- 反時計方向にドリリングします。
- 直径がマーキングされています。

フラグメントドリル

	Ø0.8	Ø1.0
Ø	0.8	1.0
商品コード	25858	25859
価格	11,400	11,400

スクリューエクストラクター

ステンレス製(6)、未滅菌、単回使用

- アパットメントスクリュー破折片の除去に使用します。
- スクリューエクストラクターを反時計方向に回します。
- 直径がマーキングされています。
- サージカルドライバーハンドルEVとともに使用します。

スクリューエクストラクター

	Ø0.8	Ø1.0
Ø	0.8	1.0
商品コード	25860	25861
価格	11,400	11,400

注意: マニュアル操作のみ。

内部スレッドの修復のための器具

スレッドクリーナー



	M1.4	M1.6	M1.8	M2.0
商品コード	25862	25863	25864	25865
価格	15,800	15,800	15,800	15,800

スレッドクリーナー

ステンレス製(6)、未滅菌、単回使用

- インプラントおよびアバットメントの内部スレッドの修復に使用します。
- スレッドのサイズがマーキングされています。
- 補綴用ドライバーハンドルEVとともに使用します。

注意: マニュアル操作のみ。

アバットメントアダプター

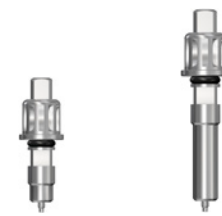

	ショート 25mm	ロング 35mm	Oリング インプラント アダプター (10入り)
商品コード	24424	24370	22376
価格	15,800	15,800	1,200

アバットメントアダプター

チタン及びステンレス製

グループ形状がない20°、45°ユニアバットメントの撤去に使用します。
ラチェットレンチ/トルクレンチ/レンチを用いて操作します。

アバットメントの取りはずしおよび除去のための器具

リムーバルツール M1.4

ステンレス製(6)、未滅菌

- 溝付きユニアバットメント 20°および 45°、および クレスコインサート 20°および 45°の取りはずしに使用します。
- ラチェットレンチ、トルクレンチ、外科用レンチまたはレンチ (22124) とともに使用します。

リムーバルツール M1.4



	ショート	ロング
長さ	18	30
商品コード	24021	24037
価格	15,800	15,800

インプラント除去のための器具

トレフィンドリル

ステンレス製(6)、未滅菌

- 部分的または完全に融合したインプラントの除去に使用します。
- 直径と長さがマーキングされています。

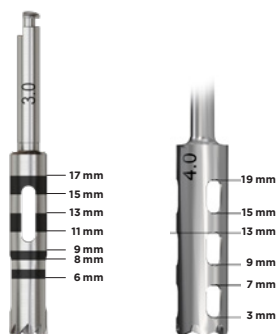

トレフィンドリル



	3.0*	3.5	4.0	4.5 5.0
内径 Ø mm	6-17 mm	3.5	4.0	5.0
外径 Ø mm	3.2	3.65	4.2	5.15
商品コード	4.0	4.5	5.1	6.15
商品コード	25866	22884	22885	22890
価格	10,200	10,200	10,200	10,200

*注意: すべての 3.0 インプラントに同じドリルを使用します。単回使用。

アバットメントリトリーバー

ステンレス製(6)、未滅菌、単回使用

- レンチとともに使用します。

アバットメントリトリーバー



商品コード	22429
価格	6,800

インプラントリトリーバー

ステンレス製(6)、未滅菌、単回使用

- レンチとともに使用します。

インプラントリトリーバー



商品コード	22192
価格	4,700

一般インストルメント

トルクレンチ EV



商品コード	25774
価格	39,000

トルクレンチ EV

ステンレス製(6)、未滅菌

■ドライバーハンドルとともに使用

トルクレンチ EV、 サージカルドライバー ハンドル



Ø mm	8.9
長さ mm	15.3
商品コード	25775
価格	8,000

トルクレンチ EV 補綴用 ドライバーハンドル



Ø mm	8.9	8.9
長さ mm	15.5	11.5
商品コード	25776	25777
価格	8,000	8,000

トルクレンチ EV 補綴用 ドライバーハンドル 4 x 4ロー



Ø mm	8.9
長さ mm	9.7
商品コード	25730
価格	8,000

トルクレンチ EV、 サージカルドライバーハンドル

ステンレス製(6)、未滅菌

トルクレンチ EV 補綴用 ドライバーハンドル 4 x 4ロー

ステンレス製(6)、未滅菌

ヘックスドライバー マニュアル



	ショート	インターメディアイト	ロング
Total length mm	20	31	38
商品コード	25771	25772	25773
価格	11,600	11,600	11,600

ヘックスドライバー EVマニュアル

ステンレス製(6)、未滅菌

レンチ



商品コード	22124
価格	20,900

レンチ

チタン合金製(2)、未滅菌

各種アダプター、アバットメントリトリバー、
インプラントリトリバーと共に使用。

トルクガイド

推奨締め付けトルク

製品種類

トルク - Ncm

● X スモール ● スモール ● ラージ

製品種類	トルク - Ncm	X スモール	スモール	ラージ
カバースクリュー		●	●	●
ヒーリングアバットメント ヒーリングアバットメントユニ プロヒールキャップ ヒーリングキャップアングルド		マニユアル*	マニユアル*	マニユアル*
テンポラリーアバットメント		●	●	●
20°/45° ユニアバットメント		-	●	●
ブリッジスクリュー		-	●	●
タイデザイン キャストデザイン アングルドアバットメント		●	●	●
ダイレクトアバットメント ボールアバットメント ロケーターアバットメント		●	●	●

* スクリュードライバーを用い手指の軽い力（5 - 10Ncm）で締めつける。ラチェットレンチ、トルクレンチは使用しないで下さい。

** 3.0Sに使用できるアバットメントはタイデザインのみとなります。

トルクガイド

推奨締め付けトルク

製品種類

トルク - Ncm

<p>カバースクリュー プロファイル ヒーリングアバットメント プロファイル</p>		<p>マニュアル*</p>
<p>テンポラリーアバットメント プロファイル</p>		<p>15</p>
<p>タイデザイン プロファイル</p>		<p>25</p>

* スクリュードライバーを用い手指の軽い力 (5-10 Ncm) で締めつける。ラチェットレンチ、トルクレンチは使用しないでください。

材料

各製品名の後ろに記載されている材料の()内照らし合わせてご参照ください。









メタル

タイプ	インデックス	構成 / 名称	規格
チタン	1	グレード4	ASTM F67
チタン合金	2	グレード5	ASTM F136
白金加金合金	3	金60%, パラジウム20%, 白金19%, イリジウム1%, 融点1400-1460℃	
金合金	4	金68.6%, 銀11.85%, 銅10.6%, パラジウム3.95%, 亜鉛2.5%, 白金2.45%, イリジウム0.05%, 融点880-940℃	
ステンレス金属	6	手術器具用ステンレス鋼	ASTM F899
アルミニウム	7	6061 T6	
窒化チタンコーティング	8	窒化チタン	
タンダステンカーバイド	9	サンドビック H 10F	ISO 4499

プラスチック

タイプ	インデックス	構成 / 名称	規格
バーンアウトプラスチック	11	PMMA (ポリメタクリル酸メチル樹脂)	ISO 8257 MN, 100-060
PCプラスチック	12	ポリカーボネート樹脂	
PPプラスチック	13	ポリプロピレン樹脂	
ナイロン	16	ポリアミド	
ABSプラスチック	17	アクリロニトリル-ブタジエン-スチレン共重合合成樹脂	

ラベルおよびマニュアルに記載の記号の説明

記号	テキスト
 Date of manufacture	製造日
	製造業者
 Use by	使用期限
	放射線滅菌済み
	注意:米国連邦法により、本製品の販売または注文は歯科医師に制限されています。
	未滅菌
 Single use	再使用しないでください。再使用禁止。
 Do not re-sterilize	再滅菌禁止
	GOSTはロシア連邦の正規品質保証システムです。

記号	テキスト
	アストラテックインプラントシステム製品にはCEマークが付いており、欧州医療機器指令の要件を満たしています。
0123	第三者認証期間 (NB) 評価ID
 Do not use if package is damaged	パッケージが破損している場合は使用しないでください。
 ifu.dentsplysirona.com	取扱説明書をご覧ください。
	Consult instructions for use.
	ロット/バッチナンバー
	商品コード
	商品コード (GTIN番号)、ロット番号および数量の情報が含まれています。

* To read PDF files you will need Adobe Reader.
Download free of charge at get.adobe.com/reader.

索引

商品コード順

商品コード	ページ
22054 DA レプリカ 4	19
22060 テンポラリーシリンダー ユニ 20°	24
22061 テンポラリーシリンダー ユニ 45°	24
22064 DA レプリカ 5	19
22065 DA レプリカ 6	19
22068 20°/45° ユニアパットメント トランスファー	23
22069 アパットメントレプリカ ユニ 20°	23
22070 アパットメントレプリカ ユニ 45°	23
22124 レンチ	32,55
22137 ボウル, チタン製	31
22167 ブリッジスクリュー M1.4 スロット	22,24
22182 ODシリンダー ユニ 20°	28
22183 ODシリンダー ユニ 45°	28
22184 セミバーンアウトシリンダー ユニ 20°	24
22185 セミバーンアウトシリンダー ユニ 45°	24
22186 バーンアウトシリンダー ユニ 20°	24
22187 バーンアウトシリンダー ユニ 45°	24
22190 アパットメントガイドピン M1.4 - 13mm	23
22192 インプラントリトリバー	54
22197 アパットメントガイドピン M1.4 - 16mm	23
22198 アパットメントガイドピン M1.4 - 19mm	23
22199 アパットメントガイドピン M1.4 - 22mm	23
22372 DA バーンアウトシリンダー 4	19
22373 DA バーンアウトシリンダー 5	19
22376 Oリング アパットメントアダプター用 (10入り)	53
22379 DA バーンアウトシリンダー 6	19
22429 ユニアパットメント リトリバー	54
22434 ディレクションインジケーター 2.0/3.2	31
22435 ブリッジスクリュー M1.4 ヘックス	24
22437 フォーセップス94 (94mm)	32
22439 ボールアパットメント ピックアップ	28
22447 テンポラリーシリンダー アンギルド	24
22448 バーンアウトシリンダー アンギルド	24
22462 ツイストドリル Ø4.2 イエロー ロング	37
22463 ツイストドリル Ø4.2 イエロー ショート	37
22464 ツイストドリル Ø4.7 ブルー ロング	37
22465 ツイストドリル Ø4.7 ブルー ショート	37
22466 ツイストドリル Ø4.85 ピンク ロング	37
22467 ツイストドリル Ø4.85 ピンク ショート	37
22468 パイロットドリル Ø3.7/4.2 イエロー	38
22469 コーティカルドリル Ø4.7/5.0 ブルー	38
22487 アパットメントスクリュー アンギルド 4.5/5.0 M2	22
22505 ボールアパットメント レプリカ	28
22506 スロット スクリュードライバー ショート	42
22507 スロット スクリュードライバー インターメディアイト	42
22508 スロット スクリュードライバー ロング	42
22520 ドリルエクステンション	38
22688 スロット CA ドライバー ショート	42
22689 スロット CA ドライバー ロング	42
22710 DA インプレッションピックアップ 4	19
22711 DA インプレッションピックアップ 5	19
22712 DA インプレッションピックアップ 6	19
22720 DA ヒーリングキャップ 4	19
22721 DA ヒーリングキャップ 5	19
22722 DA ヒーリングキャップ 6	19
22800 ガイドドリル	37
22801 ツイストドリル Ø2.5 レッド ロング	37
22802 ツイストドリル Ø2.5 レッド ショート	37
22803 パイロットドリル Ø2.5/3.2 グリーン	38
22805 パイロットドリル Ø3.2/3.7 ブラック	38
22807 ツイストドリル Ø3.2 グリーン ロング	37
22808 ツイストドリル Ø3.35 ライラック ロング	37

商品コード	ページ
22809 ツイストドリル Ø3.7 ブラック ロング	37
22810 ツイストドリル Ø3.85 ブラウン ロング	37
22811 ツイストドリル Ø3.2 グリーン ショート	37
22812 ツイストドリル Ø3.35 ライラック ショート	37
22813 ツイストドリル Ø3.7 ブラック ショート	37
22814 ツイストドリル Ø3.85 ブラウン ショート	37
22815 コーティカルドリル Ø3.2/3.5 グリーン	38
22816 コーティカルドリル Ø3.7/4.0 ブラック	38
22843 キャストデザイン 3.5/4.0	17
22844 キャストデザイン 4.5/5.0	17
22850 DA メタルキャリア 4	19
22876 20° ユニアパットメント ピックアップ 5.5	23
22878 45° ユニアパットメント ピックアップ 5.5	23
22882 20° ユニアパットメント ピックアップ 4.3	23
22883 45° ユニアパットメント ピックアップ 4.3	23
22884 トレフィンドリル Ø3.5mm	54
22885 トレフィンドリル Ø4.0mm	54
22886 ツイストドリル Ø2.0 ロング	37
22887 ツイストドリル Ø2.0 ショート	37
22890 トレフィンドリル Ø5.0mm	54
22894 コニカルドリル Ø3.2/4.5 グリーン ショート	38
22895 コニカルドリル Ø3.2/4.5 グリーン ロング	38
22896 コニカルドリル Ø3.7/5.0 ブラック ショート	38
22897 コニカルドリル Ø3.7/5.0 ブラック ロング	38
22898 SP ドリルキット 8-13mm ショート	35
22899 SP ドリルキット 8-19mm ロング	35
22904 SP パイロットドリル Ø2.0/3.2 ショート	36
22905 SP パイロットドリル Ø2.0/3.2 ロング	36
22906 SP パイロットドリル Ø3.2/3.7 ショート	36
22907 SP パイロットドリル Ø3.2/3.7 ロング	36
22908 SP ツイストドリル Ø3.35 ショート	36
22909 SP ツイストドリル Ø3.35 ロング	36
22910 SP ツイストドリル Ø3.7 ショート	36
22911 SP ツイストドリル Ø3.7 ロング	36
22912 SP ツイストドリル Ø3.85 ショート	36
22913 SP ツイストドリル Ø3.85 ロング	36
22914 SP コーティカルドリル Ø3.2/3.5 ショート	36
22915 SP コーティカルドリル Ø3.2/3.5 ロング	36
22916 SP コーティカルドリル Ø3.7/4.0 ショート	36
22917 SP コーティカルドリル Ø3.7/4.0 ロング	36
22921 SP コニカルドリル Ø3.2/4.5 ショート	36
22922 SP コニカルドリル Ø3.2/4.5 ロング	36
22923 SP コニカルドリル Ø3.7/5.0 ショート	36
22924 SP コニカルドリル Ø3.7/5.0 ロング	36
22937 オステオトーム ラウンド セット	33
22947 オステオトーム コンケイブ セット	33
22953 オステオトーム トレー ラージ	34
22955 オステオトーム マレット	33
22956 オステオトーム キット	33
22957 SP ツイストドリル Ø4.2 ショート	36
22958 SP ツイストドリル Ø4.2 ロング	36
22959 SP ツイストドリル Ø4.7 ショート	36
22960 SP ツイストドリル Ø4.7 ロング	36
22961 SP ツイストドリル Ø4.85 ショート	36
22962 SP ツイストドリル Ø4.85 ロング	36
22963 SP パイロットドリル Ø3.7/4.2 ショート	36
22964 SP コーティカルドリル Ø4.7/5.0 ショート	36
24021 リムーバルツール M1.4 ショート	54
24037 リムーバルツール M1.4 ロング	54
24092 ヒーリングキャップ アンギルド (PC)	22
24134 キャリアエクステンション ショート	42
24137 DA キャリア 4	19

商品コード	ページ
24138 DA キャリア 5	19
24139 DA キャリア 6	19
24158 20° プロヒールキャップ 5.5 ショート	22
24159 20° プロヒールキャップ 5.5 ロング	22
24160 45° プロヒールキャップ 5.5 ショート	22
24161 45° プロヒールキャップ 5.5 ロング	22
24162 20° プロヒールキャップ 4.3	22
24163 45° プロヒールキャップ 4.3	22
24189 アバットメントスクリュー 3.0 M1.4	14,16
24198 カバースクリュー 3.0 - 0mm	12
24199 SP ツイストドリル Ø3.7, 6-13mm	36
24207 パイロッドドリル Ø2.0/3.2 グリーン	38
24209 アバットメントスクリュー デザイン 4.5/5.0 M2	14,16,17,47,49
24227 アバットメントレプリカ アングルド	23
24235 タイデザイン 4.5/5.0 - 5.5, 1.5mm	16
24236 タイデザイン 4.5/5.0 - 5.5, 3mm	16
24237 タイデザイン 4.5/5.0 - 6.5, 1.5mm	16
24238 タイデザイン 4.5/5.0 - 6.5, 3mm	16
24239 タイデザイン 4.5/5.0 - 5.5, 20°	16
24243 セミバランアウトシリンダー アングルド	24
24245 アングルドアバットメント 3.5/4.0 - 0.8mm	22
24246 アングルドアバットメント 3.5/4.0 - 2mm	22
24247 アングルドアバットメント 4.5/5.0 - 0.5mm	22
24248 アングルドアバットメント 4.5/5.0 - 2mm	22
24254 アングルドアバットメント ビックアップ	23
24268 ロケータアバットメント 3.5/4.0 - 1 mm	26
24269 ロケータアバットメント 3.5/4.0 - 2 mm	26
24270 ロケータアバットメント 3.5/4.0 - 3 mm	26
24271 ロケータアバットメント 3.5/4.0 - 4 mm	26
24272 ロケータアバットメント 3.5/4.0 - 5 mm	26
24280 テンポラリーアバットメント 3.5/4.0 NI	14
24281 テンポラリーアバットメント 3.5/4.0	14
24285 タイデザイン 3.5/4.0 - 4.5, 1.5mm	16
24286 タイデザイン 3.5/4.0 - 4.5, 3mm	16
24287 タイデザイン 3.5/4.0 - 5.5, 1.5mm	16
24288 タイデザイン 3.5/4.0 - 5.5, 3mm	16
24289 タイデザイン 3.5/4.0 - 6.5, 1.5mm	16
24290 タイデザイン 3.5/4.0 - 6.5, 3mm	16
24291 タイデザイン 3.5/4.0 - 4.5, 20°	16
24292 タイデザイン 3.5/4.0 - 5.5, 20°	16
24328 カバースクリュー 3.5/4.0 - 0mm	12
24329 カバースクリュー 3.5/4.0 - 1mm	12
24347 アングルドアバットメント 3.5/4.0 - NI 0.8mm	22
24348 アングルドアバットメント 3.5/4.0 - NI 2mm	22
24349 サージカルトレー	30
24357 ラチェットレンチ	31
24358 ドライバーハンドル	31
24370 アバットメントアダプター ロング	33
24374 ヒーリングアバットメントユニ 3.5/4.0 - 2mm	12
24375 ヒーリングアバットメントユニ 3.5/4.0 - 4mm	12
24376 ヒーリングアバットメントユニ 3.5/4.0 - 6mm	12
24377 ヒーリングアバットメントユニ 3.5/4.0 - 8mm	12
24378 ヒーリングアバットメントユニ 3.5/4.0 - 10mm	12
24379 ヒーリングアバットメントユニ 4.5/5.0 - 2mm	12
24380 ヒーリングアバットメントユニ 4.5/5.0 - 4mm	12
24381 ヒーリングアバットメントユニ 4.5/5.0 - 6mm	12
24382 ヒーリングアバットメントユニ 4.5/5.0 - 8mm	12
24383 ヒーリングアバットメントユニ 4.5/5.0 - 10mm	12
24398 20° ユニアバットメント 4.5/5.0 - 0.5mm	21
24399 20° ユニアバットメント 4.5/5.0 - 1mm	21
24400 20° ユニアバットメント 4.5/5.0 - 2mm	21
24401 20° ユニアバットメント 4.5/5.0 - 4mm	21
24402 20° ユニアバットメント 4.5/5.0 - 6mm	21
24403 20° ユニアバットメント 4.5/5.0 - 8mm	21
24406 45° ユニアバットメント 4.5/5.0 - 0.5mm	21
24407 45° ユニアバットメント 4.5/5.0 - 1mm	21
24408 45° ユニアバットメント 4.5/5.0 - 2mm	21
24409 45° ユニアバットメント 4.5/5.0 - 4mm	21
24410 45° ユニアバットメント 4.5/5.0 - 6mm	21
24411 45° ユニアバットメント 4.5/5.0 - 8mm	21
24418 ボールアバットメント 4.5/5.0 - 0.5mm	27

商品コード	ページ
24419 ボールアバットメント 4.5/5.0 - 1mm	27
24420 ボールアバットメント 4.5/5.0 - 2mm	27
24421 ボールアバットメント 4.5/5.0 - 4mm	27
24422 ボールアバットメント 4.5/5.0 - 6mm	27
24423 ボールアバットメント 4.5/5.0 - 8mm	27
24424 アバットメントアダプター ショート	53
24439 アバットメントスクリュー アングルド 3.5/4.0 M1.6	22
24447 カバースクリュー 4.5/5.0 - 0mm	12
24448 カバースクリュー 4.5/5.0 - 1mm	12
24449 アバットメントスクリュー デザイン 3.5/4.0 M1.6	14,16,17
24477 ロケータアバットメント 4.5/5.0 - 0.5 mm	26
24478 ロケータアバットメント 4.5/5.0 - 2 mm	26
24479 ロケータアバットメント 4.5/5.0 - 3 mm	26
24480 ロケータアバットメント 4.5/5.0 - 4 mm	26
24481 ロケータアバットメント 4.5/5.0 - 5 mm	26
24482 ロケータ コアツール	27
24483 ロケータ プロセッシングキット	26
24484 ロケータ アバットメントピックアップ	26
24485 ロケータ アバットメントレプリカ	26
24486 ロケータ インサート メール クリア	26
24487 ロケータ インサート メール ピンク	26
24488 ロケータ インサート メール ブルー	26
24489 ロケータ インサート メール エクステンデレンジ グリーン	26
24490 ロケータ トルクレンチビット 15 mm	27
24491 ロケータ トルクレンチビット 21 mm	27
24492 ロケータ インサート メール エクステンデレンジ レッド	26
24527 ダイレクトアバットメント 4.5/5.0 - 5, 0.5mm	19
24528 ダイレクトアバットメント 4.5/5.0 - 5, 1mm	19
24529 ダイレクトアバットメント 4.5/5.0 - 5, 2.5mm	19
24530 ダイレクトアバットメント 4.5/5.0 - 5, 4mm	19
24537 ダイレクトアバットメント 4.5/5.0 - 6, 1mm	19
24538 ダイレクトアバットメント 4.5/5.0 - 6, 2.5mm	19
24539 ダイレクトアバットメント 4.5/5.0 - 6, 4mm	19
24573 アバットメント デブスゲージ	42
24574 ヒーリングアバットメント 3.5/4.0 - 4.0, 2mm	13
24575 ヒーリングアバットメント 3.5/4.0 - 4.5, 4mm	13
24576 ヒーリングアバットメント 3.5/4.0 - 4.5, 6mm	13
24577 ヒーリングアバットメント 3.5/4.0 - 5.5, 2mm	13
24578 ヒーリングアバットメント 3.5/4.0 - 5.5, 4mm	13
24579 ヒーリングアバットメント 3.5/4.0 - 5.5, 6mm	13
24580 ヒーリングアバットメント 3.5/4.0 - 6.5, 4mm	13
24581 ヒーリングアバットメント 3.5/4.0 - 6.5, 6mm	13
24582 ヒーリングアバットメント 4.5/5.0 - 5.5, 2mm	13
24583 ヒーリングアバットメント 4.5/5.0 - 5.5, 4mm	13
24584 ヒーリングアバットメント 4.5/5.0 - 5.5, 6mm	13
24585 ヒーリングアバットメント 4.5/5.0 - 6.5, 2mm	13
24586 ヒーリングアバットメント 4.5/5.0 - 6.5, 4mm	13
24587 ヒーリングアバットメント 4.5/5.0 - 6.5, 6mm	13
24606 アングルドアバットメント 4.5/5.0 - NI 0.5mm	22
24607 アングルドアバットメント 4.5/5.0 - NI 2mm	22
24687 オステオトーム 5.0S ラウンド セット	34
24692 オステオトーム 5.0S コンケイブ セット	34
24693 オステオトーム トレー スモール	34
24734 SP ツイストドリル Ø3.85, 6-13mm	36
24735 SP パイロッドドリル Ø2.0/3.2, 6-13mm	36
24737 SP ドリルキット 6-13mm	35
24777 ヒーリングアバットメント 3.0 - 4.0, 2mm	13
24778 ヒーリングアバットメント 3.0 - 4.0, 4mm	13
24788 タイデザイン 3.0 - 4.0, 1mm	16
24789 タイデザイン 3.0 - 4.0, 2mm	16
24790 タイデザイン 3.0 - 4.0, 15°	16
24795 パイロッドドリル Ø2.0/2.7 ライトブルー	38
24796 ツイストドリル Ø2.7 ライトブルー ロング	37
24797 ツイストドリル Ø2.7 ライトブルー ショート	37
24798 ツイストドリル Ø2.85 シルバー ロング	37
24799 ツイストドリル Ø2.85 シルバー ショート	37
24800 コーティカルドリル Ø2.7/3.0 ライトブルー	38
24801 インプラント デブスゲージ, 6-19mm	31
24802 ラボ アバットメントスクリュー デザイン M1.4 (2入り)	43
24857 ラボ アバットメントスクリュー デザイン M1.6 (6入り)	43
24858 ラボ アバットメントスクリュー デザイン M2 (6入り)	43,48

商品コード	ページ
24859	ラボ ブリッジスクリュー ヘックス&スロット (各3入り)43
24860	ラボ アバットメントスクリュー アングルド (M1.6、M2.0各2入り) ...43
24893	20° ユニアバットメント 3.5/4.0 N - 0.5mm.....21
24894	20° ユニアバットメント 3.5/4.0 N - 1mm.....21
24895	20° ユニアバットメント 3.5/4.0 N - 2mm.....21
24896	20° ユニアバットメント 3.5/4.0 N - 4mm.....21
24897	20° ユニアバットメント 3.5/4.0 N - 6mm.....21
24898	20° ユニアバットメント 3.5/4.0 N - 8mm.....21
24899	45° ユニアバットメント 3.5/4.0 N - 0.5mm.....21
24900	45° ユニアバットメント 3.5/4.0 N - 1mm.....21
24901	45° ユニアバットメント 3.5/4.0 N - 2mm.....21
24902	45° ユニアバットメント 3.5/4.0 N - 4mm.....21
24903	45° ユニアバットメント 3.5/4.0 N - 6mm.....21
24904	45° ユニアバットメント 3.5/4.0 N - 8mm.....21
24905	ボールアバットメント 3.5/4.0 N - 1mm.....27
24906	ボールアバットメント 3.5/4.0 N - 2mm.....27
24907	ボールアバットメント 3.5/4.0 N - 4mm.....27
24908	ボールアバットメント 3.5/4.0 N - 6mm.....27
24909	ボールアバットメント 3.5/4.0 N - 8mm.....27
24910	ダイレクトアバットメント 3.5/4.0 N - 4 0.5mm19
24911	ダイレクトアバットメント 3.5/4.0 N - 4 1mm19
24912	ダイレクトアバットメント 3.5/4.0 N - 4 2.5mm19
24913	ダイレクトアバットメント 3.5/4.0 N - 4 4mm19
24914	ダイレクトアバットメント 3.5/4.0 N - 5 1mm19
24915	ダイレクトアバットメント 3.5/4.0 N - 5 2.5mm19
24916	ダイレクトアバットメント 3.5/4.0 N - 5 4mm19
24924	コニカルドリル Ø2.7/4.5 ライトブルー ショート.....38
24925	コニカルドリル Ø2.7/4.5 ライトブルー ロング.....38
24926	コニカルドリル Ø3.2/5.0 ショート.....38
24927	コニカルドリル Ø3.2/5.0 ロング.....38
24928	インプラント ビックアップ 4.5/5.0 NI ショート.....18
24929	インプラント ビックアップ 4.5/5.0 NI ロング.....18
24930	オッセオスピード TX 3.5S - 8mm10
24931	オッセオスピード TX 3.5S - 9mm10
24932	オッセオスピード TX 3.5S - 11mm.....10
24933	オッセオスピード TX 3.5S - 13mm.....10
24934	オッセオスピード TX 3.5S - 15mm.....10
24935	オッセオスピード TX 3.5S - 17mm.....10
24936	インプラント ビックアップ 3.5/4.0 NI ショート.....18
24937	インプラント ビックアップ 3.5/4.0 NI ロング.....18
24938	インプラント ビックアップ 4.5/5.0 ショート.....18
24939	オッセオスピード TX 4.0S - 6mm10
24940	オッセオスピード TX 4.0S - 8mm10
24941	オッセオスピード TX 4.0S - 9mm10
24942	オッセオスピード TX 4.0S - 11mm.....10
24943	オッセオスピード TX 4.0S - 13mm.....10
24944	オッセオスピード TX 4.0S - 15mm.....10
24945	オッセオスピード TX 4.0S - 17mm.....10
24946	インプラント ビックアップ 4.5/5.0 ロング.....18
24947	インプラント ビックアップ 3.5/4.0 ショート.....18
24948	インプラント ビックアップ 3.5/4.0 ロング.....18
24949	インプラント ビックアップ 3.0 ロング.....18
24950	インプラント ビックアップ 3.0 ショート.....18
24951	オッセオスピード TX 4.5 - 9mm.....11
24952	オッセオスピード TX 4.5 - 11mm.....11
24953	オッセオスピード TX 4.5 - 13mm.....11
24954	オッセオスピード TX 4.5 - 15mm.....11
24955	オッセオスピード TX 4.5 - 17mm.....11
24956	インプラント トランスファー 4.5/5.0 ショート.....18
24957	インプラント トランスファー 4.5/5.0 ロング.....18
24958	インプラント トランスファー 3.0 ロング.....18
24959	インプラント トランスファー 3.5/4.0 ショート.....18
24960	インプラント トランスファー 3.5/4.0 ロング.....18
24961	オッセオスピード TX 5.0 - 9mm.....11
24962	オッセオスピード TX 5.0 - 11mm.....11
24963	オッセオスピード TX 5.0 - 13mm.....11
24964	オッセオスピード TX 5.0 - 15mm.....11
24965	オッセオスピード TX 5.0 - 17mm.....11
24966	インプラントガイドピン 4.5/5.0 ショート.....18,48
24967	インプラントガイドピン 4.5/5.0 ロング.....18,48
24968	インプラントガイドピン 3.5/4.0 ショート.....18

商品コード	ページ
24969	インプラントガイドピン 3.5/4.0 ロング.....18
24970	インプラントガイドピン 3.0 ショート.....18
24971	オッセオスピード TX 5.0S - 9mm.....11
24972	オッセオスピード TX 5.0S - 11mm.....11
24973	オッセオスピード TX 5.0S - 13mm.....11
24974	オッセオスピード TX 5.0S - 15mm.....11
24975	オッセオスピード TX 5.0S - 17mm.....11
24976	インプラントガイドピン 3.0 ロング.....18
24977	インプラント レプリカ 3.0.....18
24978	インプラント レプリカ 3.5/4.0.....18
24979	インプラント レプリカ 4.5/5.0.....18
24982	オッセオスピード TX 3.0S - 11mm.....10
24983	オッセオスピード TX 3.0S - 13mm.....10
24984	オッセオスピード TX 3.0S - 15mm.....10
24985	インプラント ビックアップ プロファイル ロング.....48
24986	インプラント ビックアップ プロファイル ショート.....48
24991	SP ツイストドリル Ø2.0 ロング.....36
24992	SP ツイストドリル Ø2.0 ショート.....36
24993	SP ツイストドリル Ø2.7 ロング.....36
24994	SP ツイストドリル Ø2.7 ショート.....36
24995	SP ツイストドリル Ø2.85 ロング.....36
24996	SP ツイストドリル Ø2.85 ショート.....36
24997	SP パイロットドリル Ø2.0/2.7 ショート.....36
24998	SP コーティカルドリル Ø2.7/3.0 ショート.....36
24999	SPコニカルドリル Ø2.7/4.5 ショート.....36
25000	SPコニカルドリル Ø2.7/4.5 ロング.....36
25001	SPコニカルドリル Ø3.2/5.0 ショート.....36
25002	SPコニカルドリル Ø3.2/5.0 ロング.....36
25007	インプラントドライバー 3.0 ショート.....30
25008	インプラントドライバー 3.0 ロング.....30
25009	インプラントドライバー 3.5/4.0 ショート.....30
25010	インプラントドライバー 3.5/4.0 ロング.....30
25011	インプラントドライバー 4.5/5.0 ショート.....30
25012	インプラントドライバー 4.5/5.0 ロング.....30
25015	テンポラリーアバットメント 4.5/5.0.....14
25016	テンポラリーアバットメント 4.5/5.0 NI.....14
25017	ヒーリングアバットメント 3.0 - 4.0, 6mm.....13
25018	テンポラリーアバットメント 3.0.....14
25029	オッセオスピード TX プロファイル 4.5 - 9mm.....46
25030	オッセオスピード TX プロファイル 4.5 - 11mm.....46
25031	オッセオスピード TX プロファイル 4.5 - 13mm.....46
25032	オッセオスピード TX プロファイル 4.5 - 15mm.....46
25033	オッセオスピード TX プロファイル 4.5 - 17mm.....46
25034	オッセオスピード TX プロファイル 5.0 - 9mm.....46
25035	オッセオスピード TX プロファイル 5.0 - 11mm.....46
25036	オッセオスピード TX プロファイル 5.0 - 13mm.....46
25037	オッセオスピード TX プロファイル 5.0 - 15mm.....46
25038	オッセオスピード TX プロファイル 5.0 - 17mm.....46
25039	オッセオスピード TX プロファイル 5.0S - 9mm.....46
25040	オッセオスピード TX プロファイル 5.0S - 11mm.....46
25041	オッセオスピード TX プロファイル 5.0S - 13mm.....46
25042	オッセオスピード TX プロファイル 5.0S - 15mm.....46
25043	オッセオスピード TX プロファイル 5.0S - 17mm.....46
25044	カバースクリュー プロファイル - 0mm.....47
25045	ヒーリングアバットメント プロファイル - 6.0, 2mm.....47
25046	ヒーリングアバットメント プロファイル - 6.0, 4mm.....47
25047	インプラント レプリカ プロファイル.....48
25052	テンポラリーアバットメント プロファイル.....47
25053	タイデザイン プロファイル 4.5/5.0 - 5.5, 1.8mm.....49
25054	タイデザイン プロファイル 4.5/5.0 - 5.5, 3mm.....49
25055	タイデザイン プロファイル 4.5/5.0 - 6.5, 1.8mm.....49
25056	タイデザイン プロファイル 4.5/5.0 - 6.5, 3mm.....49
25057	タイデザイン プロファイル 4.5/5.0 - 6.2, 15°.....49
25058	インプラントドライバー プロファイル ロング.....46
25059	インプラントドライバー プロファイル ショート.....46
25679	ロケーター インサート メール エクステンレンジ グレー.....26
25711	粘膜用パンチ EV Ø 3.5mm (5入).....39
25712	粘膜用パンチ EV Ø 4mm (5入).....39
25713	粘膜用パンチ EV Ø 4.5mm (5入).....39
25714	粘膜用パンチ EV Ø 5mm (5入).....39
25715	粘膜用パンチ EV Ø 5.5mm (5入).....39

商品コード	ページ
25730 トルクレンチ EV 補綴用 ドライバーハンドル 4x4 ロー	55
25731 粘膜用パンチ EV Ø 6.5mm (5入)	39
25766 ロケータアバットメント ドライバー EV	27
25768 ボールアバットメント ドライバー EV	28
25771 ヘックスドライバー EV マニュアル 20mm	32,41,55
25772 ヘックスドライバー EV マニュアル 31mm	32,41,55
25773 ヘックスドライバー EV マニュアル 38mm	32,41,55
25774 トルクレンチ EV	55
25775 トルクレンチ EV サージカル ドライバーハンドル	55
25776 トルクレンチ EV 補綴用 ドライバーハンドル	55
25777 トルクレンチ EV 補綴用 ドライバーハンドル ロー	55
25790 ヘックスドライバー EV マシーン 20mm	32,41
25827 ダルボプラス デュプリケーション エイド	28
25834 ダルボプラス フィーメール パート ベーシック	28
25835 ダルボプラス スクリュードライバー/アクチペーター	28
25843 ロケータ インサート メール エクステンデレンジ オレンジ	26
25844 ダルボプラス ラメラ リテンション インサート E	28
25852 ガイディングシリンダー TX 3.0	52
25853 ガイディングシリンダー TX 3.5/4.0	52
25854 ガイディングシリンダー TX 4.5/5.0	52
25855 ガイディングシリンダー ハンドル	52
25856 フラグメントフォーク M1.4 / M1.6	52
25857 フラグメントフォーク M1.8 / M2.0	52
25858 フラグメントドリル Ø0.8	52
25859 フラグメントドリル Ø1.0	52
25860 スクリューエクストラクター Ø0.8	52
25861 スクリューエクストラクター Ø1.0	52
25862 スレッドクリーナー M1.4	53
25863 スレッドクリーナー M1.6	53
25864 スレッドクリーナー M1.8	53
25865 スレッドクリーナー M2.0	53
25866 トレフィンドリル EV 3.0, 6-17mm	54
25884 ガイディングシリンダー ユニアバットメント 20°	52
25885 ガイディングシリンダー ユニアバットメント 45°	52

50音順

商品コード	ページ
22068 20° /45° ユニアバットメント トランスファー	23
24162 20° プロヒールキャップ 4.3	22
24158 20° プロヒールキャップ 5.5 ショート	22
24159 20° プロヒールキャップ 5.5 ロング	22
24893 20° ユニアバットメント 3.5/4.0 N - 0.5mm	21
24894 20° ユニアバットメント 3.5/4.0 N - 1mm	21
24895 20° ユニアバットメント 3.5/4.0 N - 2mm	21
24896 20° ユニアバットメント 3.5/4.0 N - 4mm	21
24897 20° ユニアバットメント 3.5/4.0 N - 6mm	21
24898 20° ユニアバットメント 3.5/4.0 N - 8mm	21
24398 20° ユニアバットメント 4.5/5.0 - 0.5mm	21
24399 20° ユニアバットメント 4.5/5.0 - 1mm	21
24400 20° ユニアバットメント 4.5/5.0 - 2mm	21
24401 20° ユニアバットメント 4.5/5.0 - 4mm	21
24402 20° ユニアバットメント 4.5/5.0 - 6mm	21
24403 20° ユニアバットメント 4.5/5.0 - 8mm	21
22882 20° ユニアバットメント ピックアップ 4.3	23
22876 20° ユニアバットメント ピックアップ 5.5	23
24163 45° プロヒールキャップ 4.3	22
24160 45° プロヒールキャップ 5.5 ショート	22
24161 45° プロヒールキャップ 5.5 ロング	22
24899 45° ユニアバットメント 3.5/4.0 N - 0.5mm	21
24900 45° ユニアバットメント 3.5/4.0 N - 1mm	21
24901 45° ユニアバットメント 3.5/4.0 N - 2mm	21
24902 45° ユニアバットメント 3.5/4.0 N - 4mm	21
24903 45° ユニアバットメント 3.5/4.0 N - 6mm	21
24904 45° ユニアバットメント 3.5/4.0 N - 8mm	21
24406 45° ユニアバットメント 4.5/5.0 - 0.5mm	21
24407 45° ユニアバットメント 4.5/5.0 - 1mm	21
24408 45° ユニアバットメント 4.5/5.0 - 2mm	21
24409 45° ユニアバットメント 4.5/5.0 - 4mm	21
24410 45° ユニアバットメント 4.5/5.0 - 6mm	21
24411 45° ユニアバットメント 4.5/5.0 - 8mm	21
22883 45° ユニアバットメント ピックアップ 4.3	23
22878 45° ユニアバットメント ピックアップ 5.5	23
22710 DA インプレッションピックアップ 4	19
22711 DA インプレッションピックアップ 5	19
22712 DA インプレッションピックアップ 6	19
24137 DA キャリア 4	19
24138 DA キャリア 5	19
24139 DA キャリア 6	19
22372 DA パーンアウトシリンダー 4	19
22373 DA パーンアウトシリンダー 5	19
22379 DA パーンアウトシリンダー 6	19
22720 DA ヒーリングキャップ 4	19
22721 DA ヒーリングキャップ 5	19
22722 DA ヒーリングキャップ 6	19
22850 DA メタルキャリア 4	19
22054 DA レプリカ 4	19
22064 DA レプリカ 5	19
22065 DA レプリカ 6	19
22182 ODシリンダー ユニ 20°	28
22183 ODシリンダー ユニ 45°	28
22376 Oリング アバットメントアダプター用 (10入り)	53
24998 SP コーティカルドリル Ø2.7/3.0 ショート	36
22914 SP コーティカルドリル Ø3.2/3.5 ショート	36
22915 SP コーティカルドリル Ø3.2/3.5 ロング	36
22916 SP コーティカルドリル Ø3.7/4.0 ショート	36
22917 SP コーティカルドリル Ø3.7/4.0 ロング	36
22964 SP コーティカルドリル Ø4.7/5.0 ショート	36
22921 SP コニカルドリル Ø3.2/4.5 ショート	36
22922 SP コニカルドリル Ø3.2/4.5 ロング	36
22923 SP コニカルドリル Ø3.7/5.0 ショート	36
22924 SP コニカルドリル Ø3.7/5.0 ロング	36
24992 SP ツイストドリル Ø2.0 ショート	36
24991 SP ツイストドリル Ø2.0 ロング	36
24993 SP ツイストドリル Ø2.7 ロング	36
24994 SP ツイストドリル Ø2.7 ショート	36

商品コード	ページ
24996	SP ツイストドリル Ø2.85 ショート 36
24995	SP ツイストドリル Ø2.85 ロング 36
22908	SP ツイストドリル Ø3.35 ショート 36
22909	SP ツイストドリル Ø3.35 ロング 36
22910	SP ツイストドリル Ø3.7 ショート 36
22911	SP ツイストドリル Ø3.7 ロング 36
24199	SP ツイストドリル Ø3.7, 6-13mm 36
22912	SP ツイストドリル Ø3.85 ショート 36
22913	SP ツイストドリル Ø3.85 ロング 36
24734	SP ツイストドリル Ø3.85, 6-13mm 36
22957	SP ツイストドリル Ø4.2 ショート 36
22958	SP ツイストドリル Ø4.2 ロング 36
22959	SP ツイストドリル Ø4.7 ショート 36
22960	SP ツイストドリル Ø4.7 ロング 36
22961	SP ツイストドリル Ø4.85 ショート 36
22962	SP ツイストドリル Ø4.85 ロング 36
24737	SP ドリルキット 6-13mm 35
22898	SP ドリルキット 8-13mm ショート 35
22899	SP ドリルキット 8-19mm ロング 35
24997	SP パイロットドリル Ø2.0/2.7 ショート 36
22904	SP パイロットドリル Ø2.0/3.2 ショート 36
22905	SP パイロットドリル Ø2.0/3.2 ロング 36
24735	SP パイロットドリル Ø2.0/3.2, 6-13mm 36
22906	SP パイロットドリル Ø3.2/3.7 ショート 36
22907	SP パイロットドリル Ø3.2/3.7 ロング 36
22963	SP パイロットドリル Ø3.7/4.2 ショート 36
24999	SPコニカルドリル Ø2.7/4.5 ショート 36
25000	SPコニカルドリル Ø2.7/4.5 ロング 36
25001	SPコニカルドリル Ø3.2/5.0 ショート 36
25002	SPコニカルドリル Ø3.2/5.0 ロング 36
24573	アバットメント デブスゲージ 42
24424	アバットメントアダプター ショート 53
24370	アバットメントアダプター ロング 53
22190	アバットメントガイドピン M1.4 - 13mm 23
22197	アバットメントガイドピン M1.4 - 16mm 23
22198	アバットメントガイドピン M1.4 - 19mm 23
22199	アバットメントガイドピン M1.4 - 22mm 23
24189	アバットメントスクリュー 3.0 M1.4 14,16
24439	アバットメントスクリュー アングルド 3.5/4.0 M1.6 22
22487	アバットメントスクリュー アングルド 4.5/5.0 M2 22
24449	アバットメントスクリュー デザイン 3.5/4.0 M1.6 14,16,17
24209	アバットメントスクリュー デザイン 4.5/5.0 M2 14,16,17,47,49
24227	アバットメントレプリカ アングルド 23
22069	アバットメントレプリカ ユニ 20° 23
22070	アバットメントレプリカ ユニ 45° 23
24245	アングルドアバットメント 3.5/4.0 - 0.8mm 22
24246	アングルドアバットメント 3.5/4.0 - 2mm 22
24347	アングルドアバットメント 3.5/4.0 - NI 0.8mm 22
24348	アングルドアバットメント 3.5/4.0 - NI 2mm 22
24247	アングルドアバットメント 4.5/5.0 - 0.5mm 22
24248	アングルドアバットメント 4.5/5.0 - 2mm 22
24606	アングルドアバットメント 4.5/5.0 - NI 0.5mm 22
24607	アングルドアバットメント 4.5/5.0 - NI 2mm 22
24254	アングルドアバットメント ビックアップ 23
24801	インプラント デブスゲージ, 6-19mm 31
24958	インプラント トランスファー 3.0 ロング 18
24959	インプラント トランスファー 3.5/4.0 ショート 18
24960	インプラント トランスファー 3.5/4.0 ロング 18
24956	インプラント トランスファー 4.5/5.0 ショート 18
24957	インプラント トランスファー 4.5/5.0 ロング 18
24950	インプラント ビックアップ 3.0 ショート 18
24949	インプラント ビックアップ 3.0 ロング 18
24936	インプラント ビックアップ 3.5/4.0 NI ショート 18
24937	インプラント ビックアップ 3.5/4.0 NI ロング 18
24947	インプラント ビックアップ 3.5/4.0 ショート 18
24948	インプラント ビックアップ 3.5/4.0 ロング 18
24928	インプラント ビックアップ 4.5/5.0 NI ショート 18
24929	インプラント ビックアップ 4.5/5.0 NI ロング 18
24938	インプラント ビックアップ 4.5/5.0 ショート 18
24946	インプラント ビックアップ 4.5/5.0 ロング 18
24986	インプラント ビックアップ プロファイル ショート 48

商品コード	ページ
24985	インプラント ビックアップ プロファイル ロング 48
24977	インプラント レプリカ 3.0 18
24978	インプラント レプリカ 3.5/4.0 18
24979	インプラント レプリカ 4.5/5.0 18
25047	インプラント レプリカ プロファイル 48
24970	インプラントガイドピン 3.0 ショート 18
24976	インプラントガイドピン 3.0 ロング 18
24968	インプラントガイドピン 3.5/4.0 ショート 18
24969	インプラントガイドピン 3.5/4.0 ロング 18
24966	インプラントガイドピン 4.5/5.0 ショート 18,48
24967	インプラントガイドピン 4.5/5.0 ロング 18,48
25007	インプラントドライバー 3.0 ショート 30
25008	インプラントドライバー 3.0 ロング 30
25009	インプラントドライバー 3.5/4.0 ショート 30
25010	インプラントドライバー 3.5/4.0 ロング 30
25011	インプラントドライバー 4.5/5.0 ショート 30
25012	インプラントドライバー 4.5/5.0 ロング 30
25059	インプラントドライバー プロファイル ショート 46
25058	インプラントドライバー プロファイル ロング 46
22192	インプラントリトリバー 54
24692	オステオトーム 5.0S コンケイブ セット 34
24687	オステオトーム 5.0S ラウンド セット 34
22956	オステオトーム キット 33
22947	オステオトーム コンケイブ セット 33
24693	オステオトーム トレー スモール 34
22953	オステオトーム トレー ラージ 34
22955	オステオトーム マレット 33
22937	オステオトーム ラウンド セット 33
24982	オッセオスピード TX 3.0S - 11mm 10
24983	オッセオスピード TX 3.0S - 13mm 10
24984	オッセオスピード TX 3.0S - 15mm 10
24932	オッセオスピード TX 3.5S - 11mm 10
24933	オッセオスピード TX 3.5S - 13mm 10
24934	オッセオスピード TX 3.5S - 15mm 10
24935	オッセオスピード TX 3.5S - 17mm 10
24930	オッセオスピード TX 3.5S - 8mm 10
24931	オッセオスピード TX 3.5S - 9mm 10
24942	オッセオスピード TX 4.0S - 11mm 10
24943	オッセオスピード TX 4.0S - 13mm 10
24944	オッセオスピード TX 4.0S - 15mm 10
24945	オッセオスピード TX 4.0S - 17mm 10
24939	オッセオスピード TX 4.0S - 6mm 10
24940	オッセオスピード TX 4.0S - 8mm 10
24941	オッセオスピード TX 4.0S - 9mm 10
24952	オッセオスピード TX 4.5 - 11mm 11
24953	オッセオスピード TX 4.5 - 13mm 11
24954	オッセオスピード TX 4.5 - 15mm 11
24955	オッセオスピード TX 4.5 - 17mm 11
24951	オッセオスピード TX 4.5 - 9mm 11
24962	オッセオスピード TX 5.0 - 11mm 11
24963	オッセオスピード TX 5.0 - 13mm 11
24964	オッセオスピード TX 5.0 - 15mm 11
24965	オッセオスピード TX 5.0 - 17mm 11
24961	オッセオスピード TX 5.0 - 9mm 11
24972	オッセオスピード TX 5.0S - 11mm 11
24973	オッセオスピード TX 5.0S - 13mm 11
24974	オッセオスピード TX 5.0S - 15mm 11
24975	オッセオスピード TX 5.0S - 17mm 11
24971	オッセオスピード TX 5.0S - 9mm 11
25030	オッセオスピード TX プロファイル 4.5 - 11mm 46
25031	オッセオスピード TX プロファイル 4.5 - 13mm 46
25032	オッセオスピード TX プロファイル 4.5 - 15mm 46
25033	オッセオスピード TX プロファイル 4.5 - 17mm 46
25029	オッセオスピード TX プロファイル 4.5 - 9mm 46
25035	オッセオスピード TX プロファイル 5.0 - 11mm 46
25036	オッセオスピード TX プロファイル 5.0 - 13mm 46
25037	オッセオスピード TX プロファイル 5.0 - 15mm 46
25038	オッセオスピード TX プロファイル 5.0 - 17mm 46
25034	オッセオスピード TX プロファイル 5.0 - 9mm 46
25040	オッセオスピード TX プロファイル 5.0S - 11mm 46
25041	オッセオスピード TX プロファイル 5.0S - 13mm 46

商品コード	ページ
25042	25042
25043	25043
25039	25039
25852	25852
25853	25853
25854	25854
25855	25855
25884	25884
25885	25885
22800	22800
24198	24198
24328	24328
24329	24329
24447	24447
24448	24448
25044	25044
22843	22843
22844	22844
24134	24134
24800	24800
22815	22815
22816	22816
22469	22469
24924	24924
24925	24925
24926	24926
24927	24927
22894	22894
22895	22895
22896	22896
22897	22897
24349	24349
25860	25860
25861	25861
25862	25862
25863	25863
25864	25864
25865	25865
22688	22688
22689	22689
22507	22507
22506	22506
22508	22508
24243	24243
22184	22184
22185	22185
24790	24790
24788	24788
24789	24789
24285	24285
24291	24291
24286	24286
24287	24287
24292	24292
24288	24288
24289	24289
24290	24290
24235	24235
24239	24239
24236	24236
24237	24237
24238	24238
25053	25053
25054	25054
25057	25057
25055	25055
25056	25056
24910	24910
24911	24911
24912	24912
24913	24913

商品コード	ページ
24914	24914
24915	24915
24916	24916
24527	24527
24528	24528
24529	24529
24530	24530
24537	24537
24538	24538
24539	24539
25835	25835
25827	25827
25834	25834
25844	25844
22887	22887
22886	22886
22802	22802
22801	22801
24797	24797
24796	24796
24799	24799
24798	24798
22811	22811
22807	22807
22812	22812
22808	22808
22813	22813
22809	22809
22814	22814
22810	22810
22463	22463
22462	22462
22465	22465
22464	22464
22467	22467
22466	22466
22434	22434
25018	25018
24281	24281
24280	24280
25015	25015
25016	25016
25052	25052
22447	22447
22060	22060
22061	22061
24358	24358
22520	22520
25774	25774
25775	25775
25776	25776
25730	25730
25777	25777
25866	25866
22884	22884
22885	22885
22890	22890
22448	22448
22186	22186
22187	22187
24795	24795
24207	24207
22803	22803
22805	22805
22468	22468
24777	24777
24778	24778
25017	25017
24574	24574
24575	24575
24576	24576

商品コード	ページ
24577	ヒーリングアパットメント 3.5/4.0 - 5.5, 2mm.....13
24578	ヒーリングアパットメント 3.5/4.0 - 5.5, 4mm.....13
24579	ヒーリングアパットメント 3.5/4.0 - 5.5, 6mm.....13
24580	ヒーリングアパットメント 3.5/4.0 - 6.5, 4mm.....13
24581	ヒーリングアパットメント 3.5/4.0 - 6.5, 6mm.....13
24582	ヒーリングアパットメント 4.5/5.0 - 5.5, 2mm.....13
24583	ヒーリングアパットメント 4.5/5.0 - 5.5, 4mm.....13
24584	ヒーリングアパットメント 4.5/5.0 - 5.5, 6mm.....13
24585	ヒーリングアパットメント 4.5/5.0 - 6.5, 2mm.....13
24586	ヒーリングアパットメント 4.5/5.0 - 6.5, 4mm.....13
24587	ヒーリングアパットメント 4.5/5.0 - 6.5, 6mm.....13
25045	ヒーリングアパットメント プロファイル - 6.0, 2mm.....47
25046	ヒーリングアパットメント プロファイル - 6.0, 4mm.....47
24378	ヒーリングアパットメントユニ 3.5/4.0 - 10mm.....12
24374	ヒーリングアパットメントユニ 3.5/4.0 - 2mm.....12
24375	ヒーリングアパットメントユニ 3.5/4.0 - 4mm.....12
24376	ヒーリングアパットメントユニ 3.5/4.0 - 6mm.....12
24377	ヒーリングアパットメントユニ 3.5/4.0 - 8mm.....12
24383	ヒーリングアパットメントユニ 4.5/5.0 - 10mm.....12
24379	ヒーリングアパットメントユニ 4.5/5.0 - 2mm.....12
24380	ヒーリングアパットメントユニ 4.5/5.0 - 4mm.....12
24381	ヒーリングアパットメントユニ 4.5/5.0 - 6mm.....12
24382	ヒーリングアパットメントユニ 4.5/5.0 - 8mm.....12
24092	ヒーリングキャップ アングルド (PC)22
22437	フォーセップス94 (94mm)32
25858	フラグメントドリル Ø0.8.....52
25859	フラグメントドリル Ø1.0.....52
25856	フラグメントフォーク M1.4 / M1.6.....52
25857	フラグメントフォーク M1.8 / M2.0.....52
22167	ブリッジスクリュー M1.4 スロット.....22,24
22435	ブリッジスクリュー M1.4 ヘックス.....24
25790	ヘックスドライバー EV マシン 20mm.....32,41
25771	ヘックスドライバー EV マニュアル 20mm.....32,41,55
25772	ヘックスドライバー EV マニュアル 31mm.....32,41,55
25773	ヘックスドライバー EV マニュアル 38mm.....32,41,55
22137	ボウル, チタン製.....31
24905	ボールアパットメント 3.5/4.0 N - 1mm.....27
24906	ボールアパットメント 3.5/4.0 N - 2mm.....27
24907	ボールアパットメント 3.5/4.0 N - 4mm.....27
24908	ボールアパットメント 3.5/4.0 N - 6mm.....27
24909	ボールアパットメント 3.5/4.0 N - 8mm.....27
24418	ボールアパットメント 4.5/5.0 - 0.5mm.....27
24419	ボールアパットメント 4.5/5.0 - 1mm.....27
24420	ボールアパットメント 4.5/5.0 - 2mm.....27
24421	ボールアパットメント 4.5/5.0 - 4mm.....27
24422	ボールアパットメント 4.5/5.0 - 6mm.....27
24423	ボールアパットメント 4.5/5.0 - 8mm.....27
25768	ボールアパットメント ドライバー EV.....28
22439	ボールアパットメント ピックアップ.....28
22505	ボールアパットメント レプリカ.....28
22429	ユニアパットメント リトリバー.....54
24357	ラチェットレンチ.....31
24860	ラボ アパットメントスクリュー アングルド (M1.6、M2.0各2入り) ...43
24802	ラボ アパットメントスクリュー デザイン M1.4 (2入り)43
24857	ラボ アパットメントスクリュー デザイン M1.6 (6入り)43
24858	ラボ アパットメントスクリュー デザイン M2 (6入り)43,48
24859	ラボ ブリッジスクリュー ヘックス&スロット (各3入り)43
24021	リムーバルツール M1.4 ショート.....54
24037	リムーバルツール M1.4 ロング.....54
22124	レンチ32,55
24484	ロケーター アパットメントピックアップ.....26
24485	ロケーター アパットメントレプリカ.....26
25843	ロケーター インサート メール エクステンドレンジ オレンジ.....26
24489	ロケーター インサート メール エクステンドレンジ グリーン.....26
25679	ロケーター インサート メール エクステンドレンジ グレー.....26
24492	ロケーター インサート メール エクステンドレンジ レッド.....26
24486	ロケーター インサート メール クリア.....26
24487	ロケーター インサート メール ピンク.....26
24488	ロケーター インサート メール ブルー.....26
24482	ロケーター コアツール.....27
24490	ロケーター トルクレンチビット 15 mm.....27

商品コード	ページ
24491	ロケーター トルクレンチビット 21 mm.....27
24483	ロケーター プロセッシングキット.....26
24268	ロケーターアパットメント 3.5/4.0 - 1 mm.....26
24269	ロケーターアパットメント 3.5/4.0 - 2 mm.....26
24270	ロケーターアパットメント 3.5/4.0 - 3 mm.....26
24271	ロケーターアパットメント 3.5/4.0 - 4 mm.....26
24272	ロケーターアパットメント 3.5/4.0 - 5 mm.....26
24477	ロケーターアパットメント 4.5/5.0 - 0.5 mm.....26
24478	ロケーターアパットメント 4.5/5.0 - 2 mm.....26
24479	ロケーターアパットメント 4.5/5.0 - 3 mm.....26
24480	ロケーターアパットメント 4.5/5.0 - 4 mm.....26
24481	ロケーターアパットメント 4.5/5.0 - 5 mm.....26
25766	ロケーターアパットメント ドライバー EV.....27
25711	粘膜用パンチ EV Ø 3.5mm (5入)39
25713	粘膜用パンチ EV Ø 4.5mm (5入)39
25712	粘膜用パンチ EV Ø 4mm (5入)39
25715	粘膜用パンチ EV Ø 5.5mm (5入)39
25714	粘膜用パンチ EV Ø 5mm (5入)39
25731	粘膜用パンチ EV Ø 6.5mm (5入)39

クラス分類	販売名	一般的名称コード	一般的名称	承認・認証・届出番号
III	アストラテック インプラント	42348000	歯科用インプラントフィクスチャ	20700BZG00070000
III	アストラテック インプラント 補綴用コンポーネント S	70910000	歯科用インプラントアバットメント	20800BZG00033000
III	アストラテック インプラント 補綴用コンポーネント N	70910000	歯科用インプラントアバットメント	20800BZG00034000
III	アストラテック インプラント 補綴用コンポーネント	70910000	歯科用インプラントアバットメント	22400BZI00003000
III	アストラテック インプラント 暫間用アバットメント	70910000	歯科用インプラントアバットメント	22400BZX00329000
III	オッセオスピード TX プロファイル	70909000	歯科用インプラントシステム	22500BZI00001000
III	オッセオスピード	42348000	歯科用インプラントフィクスチャ	22300BZI00015000
III	アストラテック インプラント アクア用アバットメント	70909000	歯科用インプラントシステム	23000BZX00242000
III	アストラテック ロケーターアバットメント	70910000	歯科用インプラントアバットメント	22800BZX00143000
II	アストラテック インプラント 外科及び補綴用インスツルメント	70965002	電動式歯科用インプラント手術器具	223AMBZX00003000
II	アストラテック インプラント 単回使用ドリル	36249002	単回使用整形外科用バー	223AMBZI00002000
II	セミバーンアウトシリンダー	70819000	歯科インプラント用上部構造材	225AMBZX00005000
II	OD シリンダー	70819000	歯科インプラント用上部構造材	225AMBZX00004000
II	Dalbo ボールアタッチメントプラス	70819000	歯科インプラント用上部構造材	228AGBZX00116000
II	ロケーター インサート	38577000	歯科用精密バーアタッチメント	228AMBZX00002000
I	アストラテック インプラント 補綴用器具	70722000	歯科インプラント補綴用器具	13B1X10236Y05040
I	アストラテック インプラント 技工用器具	70757000	歯科インプラント技工用器材	13B1X10236Y05010
I	アストラテック オステオーム	70965001	歯科用インプラント手術器具	13B1X10236Y05020
I	アストラテック インプラント インスツルメント	70965001	歯科用インプラント手術器具	13B1X10236Y05000
I	粘膜パンチ EV	16669000	歯科用スチールバー	13B1X10236Y05500
I	Dalbo ボールアタッチメントプラス 補綴用器具	70722000	歯科インプラント補綴用器具	13B1X10236Y05450
I	AT リベアインスツルメント	70965001	歯科用インプラント手術器具	13B1X10236Y05480
I	ロケーター 技工用器具	70757000	歯科インプラント技工用器材	13B1X10236Y05430
I	ロケーター 補綴用器具	70722000	歯科インプラント補綴用器具	13B1X10236Y05440
I	オッセオスピード EV 補綴用器具	70722000	歯科インプラント補綴用器具	13B1X10236Y05410

デンツプライシロナ インプラントについて

デンツプライシロナ インプラントは、アンキロス、アストラテックインプラントシステムおよびザイブのインプラント等のラインアップ、患者固有のアトランティス ソリューションやシムプラントガイドドサージェリーなどのデジタル技術、インプラント治療のすべてのフェーズに対応した包括的なソリューションを提供しています。デンツプライシロナ インプラントは、歯科医療従事者のために必要な価値を創出し、予知性が高く長期に安定したインプラント治療を実現し患者の QOL の向上を目指しています。

デンツプライシロナについて

デンツプライシロナは、世界最大級の歯科向け製品およびテクノロジーのメーカーで、世界の歯科業界と患者に向け、革新的なサービスを130年にわたり提供しています。デンツプライシロナは、世界的ブランドの強力なポートフォリオの下、歯科製品および口腔衛生製品を含む包括的なソリューション、並びにその他の医療用消費器材を開発、製造、および販売しています。

デンタルソリューションカンパニーとしてのデンツプライシロナの製品は、革新的で高品質かつ効果的なソリューションを提供することにより、患者のケアを向上させ、より優れた安全かつスピーディーな歯科治療を実現します。デンツプライシロナはノースカロライナ州シャーロットに本社を構え、オーストリアのザルツブルグに海外事業本部を構えています。同社の株式は、XRAY 銘柄で米国 NASDAQ に上場しています。

デンツプライシロナおよび同社製品の詳細については、www.dentsplysirona.comを参照してください。

THE DENTAL
SOLUTIONS
COMPANY

